

**anfaco**® LED  
ISO 9001 : 2015

**ĐÈN LED CHIẾU SÁNG CAO CẤP**  
**“CHẤT LƯỢNG LÀM NÊN THƯƠNG HIỆU”**



CATALOGUE  
**04.2024**



DOWNLOAD HERE TO GET THE BEST QUALITY

## MỤC LỤC



Trang 03 - 10



Trang 11 - 15



Trang 16 - 20



Trang 21



Trang 22



Trang 25 - 28



Trang 29 - 30



Trang 31 - 32



Trang 33 - 38



Trang 39



Trang 40 - 43



Trang 44



Trang 45 - 48



Trang 49 - 52



Trang 53 - 56



Trang 57 - 58



Trang 59 - 60



Trang 61



Trang 62 - 66

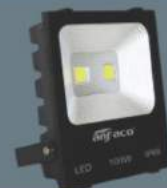

Trang 67 - 68



Trang 69 - 74



Trang 75



Trang 76



Trang 80



**ĐÈN LED CHIẾU SÁNG CAO CẤP**  
"CHẤT LƯỢNG LÀM NÊN THƯƠNG HIỆU"

**PANEL LED ÂM TRẦN SIÊU MỎNG CAO CẤP**

**THÔNG TIN KỸ THUẬT:**

- THÂN ĐÈN: HỢP KIM NHÔM SƠN TĨNH ĐIỆN
- TẦM PHẢN QUANG: NHỰA PPMA TRONG SUỐT KHÔNG NGẢ VÀNG
- DRIVER CÁCH LY AN TOÀN ĐIỆN - ĐỘ BỀN CAO
- ĐIỆN ÁP: 90V - 265V~50Hz
- CHIPS LED CHẤT LƯỢNG CAO THANH ĐỒNG DÂY VÀNG
- LUMEN: 140Lm - 150Lm/W
- CHỈ SỐ HOÀN MÀU: Ra 90
- TUỔI THỌ: 50.000h



**AFC 668 LED 4W 249.000**

Thân đèn: Hợp kim nhôm cao cấp  
Điện áp: 90V - 265V-50Hz  
Bóng LED chất lượng cao: 150Lm/W  
Chỉ số hoàn màu: Ra 90  
Góc chiếu: 120°  
Khoét lỗ: 90mm



**AFC 668 LED 6W 279.000**

- 6W ●●● 3 chế độ sáng 392.000  
Thân đèn: Hợp kim nhôm cao cấp  
Điện áp: 90V - 265V-50Hz  
Bóng LED chất lượng cao: 150Lm/W  
Chỉ số hoàn màu: Ra 90  
Góc chiếu: 120°  
Khoét lỗ: 105mm

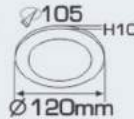

**AFC 668 LED 9W 328.000**

- 9W ●●● 3 chế độ sáng 458.000  
Thân đèn: Hợp kim nhôm cao cấp  
Điện áp: 90V - 265V-50Hz  
Bóng LED chất lượng cao: 150Lm/W  
Chỉ số hoàn màu: Ra 90  
Góc chiếu: 120°  
Khoét lỗ: 130mm

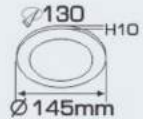

**AFC 668 LED 12W 369.000**

- 12W ●●● 3 chế độ sáng 556.000  
Thân đèn: Hợp kim nhôm cao cấp  
Điện áp: 90V - 265V-50Hz  
Bóng LED chất lượng cao: 140Lm/W  
Chỉ số hoàn màu: Ra 90  
Góc chiếu: 120°  
Khoét lỗ: 155mm



**AFC 668 LED 15W 465.000**

Thân đèn: Hợp kim nhôm cao cấp  
Điện áp: 90V - 265V-50Hz  
Bóng LED chất lượng cao: 140Lm/W  
Chỉ số hoàn màu: Ra 90  
Góc chiếu: 120°  
Khoét lỗ: 183mm



**AFC 668 LED 18W 533.000**

Thân đèn: Hợp kim nhôm cao cấp  
Điện áp: 90V - 265V-50Hz  
Bóng LED chất lượng cao: 140Lm/W  
Chỉ số hoàn màu: Ra 90  
Góc chiếu: 120°  
Khoét lỗ: 205mm



Sản phẩm trên đã bao gồm bóng LED và Driver - IC

Giá trên chưa bao gồm thuế VAT - giá có thể thay đổi mà không cần báo trước



# PANEL LED ÂM TRẦN SIÊU MỎNG CAO CẤP



**anfaco® LED**  
ISO 9001:2015

**ĐÈN LED CHIẾU SÁNG CAO CẤP**  
"CHẤT LƯỢNG LÀM NÊN THƯƠNG HIỆU"

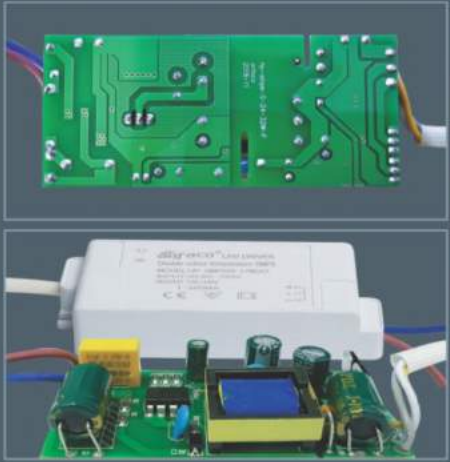

**AFC 669 LED 4W 249.000**

Thân đèn: Hợp kim nhôm cao cấp

Điện áp: 90V - 265V-50Hz

Bóng LED chất lượng cao: 140Lm/W

Chỉ số hoàn màu: Ra 90

Góc chiếu: 120°

Khoét lỗ: 90 x 90mm



**AFC 669 LED 6W 279.000**

- 6W ●●● 3 chế độ sáng

Thân đèn: Hợp kim nhôm cao cấp

Điện áp: 90V - 265V-50Hz

Bóng LED chất lượng cao: 140Lm/W

Chỉ số hoàn màu: Ra 90

Góc chiếu: 120°

Khoét lỗ: 100 x 100mm



**AFC 669 LED 9W 328.000**

- 9W ●●● 3 chế độ sáng

Thân đèn: Hợp kim nhôm cao cấp

Điện áp: 90V - 265V-50Hz

Bóng LED chất lượng cao: 140Lm/W

Chỉ số hoàn màu: Ra 90

Góc chiếu: 120°

Khoét lỗ: 130 x 130mm



**AFC 669 LED 12W 379.000**

- 12W ●●● 3 chế độ sáng

Thân đèn: Hợp kim nhôm cao cấp

Điện áp: 90V - 265V-50Hz

Bóng LED chất lượng cao: 140Lm/W

Chỉ số hoàn màu: Ra 90

Góc chiếu: 120°

Khoét lỗ: 150 x 150mm



**AFC 669 LED 15W 479.000**

Thân đèn: Hợp kim nhôm cao cấp

Điện áp: 90V - 265V-50Hz

Bóng LED chất lượng cao: 140Lm/W

Chỉ số hoàn màu: Ra 90

Góc chiếu: 120°

Khoét lỗ: 180 x 180mm



Sản phẩm trên đã bao gồm bóng LED và Driver - IC  
Giá trên chưa bao gồm thuế VAT - giá có thể thay đổi mà không cần báo trước



**ĐÈN LED CHIẾU SÁNG CAO CẤP**  
"CHẤT LƯỢNG LÀM NÊN THƯƠNG HIỆU"

**PANEL LED ÂM TRẦN SIÊU MỎNG CAO CẤP**

THÔNG TIN KỸ THUẬT:

- THÂN ĐÈN: HỢP KIM NHÔM SƠN TĨNH ĐIỆN
- TẦM PHẢN QUANG: NHỰA PPMA TRONG SUỐT KHÔNG NGẢ VÀNG
- DRIVER CÁCH LY AN TOÀN ĐIỆN - ĐỘ BỀN CAO
- ĐIỆN ÁP: 90V - 265V~50Hz
- CHIPS LED CHẤT LƯỢNG CAO THANH ĐỒNG DÂY VÀNG
- LUMEN: 140Lm/W
- CHỈ SỐ HOÀN MÀU: Ra 90
- TUỔI THỌ: 30.000h



**AFC 608 LED 8W 245.000**

Thân đèn: Hợp kim nhôm cao cấp  
Điện áp: 90V - 265V-50Hz  
Bóng LED chất lượng cao: 140Lm/W  
Chỉ số hoàn màu: Ra 90  
Góc chiếu: 120°  
Khoét lỗ: 105mm



**AFC 608 LED 9W 259.000**

Thân đèn: Hợp kim nhôm cao cấp  
Điện áp: 90V - 265V-50Hz  
Bóng LED chất lượng cao: 140Lm/W  
Chỉ số hoàn màu: Ra 90  
Góc chiếu: 120°  
Khoét lỗ: 132mm



**AFC 608 LED 12W 318.000**

Thân đèn: Hợp kim nhôm cao cấp  
Điện áp: 90V - 265V-50Hz  
Bóng LED chất lượng cao: 140Lm/W  
Chỉ số hoàn màu: Ra 90  
Góc chiếu: 120°  
Khoét lỗ: 155mm



**AFC 609 LED 9W 288.000**

Thân đèn: Hợp kim nhôm cao cấp  
Điện áp: 90V - 265V-50Hz  
Bóng LED chất lượng cao: 140Lm/W  
Chỉ số hoàn màu: Ra 90  
Góc chiếu: 120°  
Khoét lỗ: 135mm



**AFC 609 LED 12W 336.000**

Thân đèn: Hợp kim nhôm cao cấp  
Điện áp: 90V - 265V-50Hz  
Bóng LED chất lượng cao: 140Lm/W  
Chỉ số hoàn màu: Ra 90  
Góc chiếu: 120°  
Khoét lỗ: 155mm





**ĐÈN PANEL LED ÂM TRẦN HOA VĂN SIÊU MỎNG CAO CẤP**



**AFC 407V LED 9W 348.000**

Thân đèn: Hợp kim nhôm cao cấp  
Điện áp: 90V - 265V-50Hz  
Bóng LED chất lượng cao: 140Lm/W  
Chỉ số hoàn màu: Ra 90  
Góc chiếu: 120°  
Khoét lỗ: 130mm



**AFC 407V LED 12W 433.000**

Thân đèn: Hợp kim nhôm cao cấp  
Điện áp: 90V - 265V-50Hz  
Bóng LED chất lượng cao: 140Lm/W  
Chỉ số hoàn màu: Ra 90  
Góc chiếu: 120°  
Khoét lỗ: 150mm



**AFC 409V LED 9W 348.000**

Thân đèn: Hợp kim nhôm cao cấp  
Điện áp: 90V - 265V-50Hz  
Bóng LED chất lượng cao: 140Lm/W  
Chỉ số hoàn màu: Ra 90  
Góc chiếu: 120°  
Khoét lỗ: 130mm



**AFC 409V LED 12W 433.000**

Thân đèn: Hợp kim nhôm cao cấp  
Điện áp: 90V - 265V-50Hz  
Bóng LED chất lượng cao: 140Lm/W  
Chỉ số hoàn màu: Ra 90  
Góc chiếu: 120°  
Khoét lỗ: 150mm



**AFC 409B LED 9W 348.000**

Thân đèn: Hợp kim nhôm cao cấp  
Điện áp: 90V - 265V-50Hz  
Bóng LED chất lượng cao: 140Lm/W  
Chỉ số hoàn màu: Ra 90  
Góc chiếu: 120°  
Khoét lỗ: 130mm



**AFC 409B LED 12W 433.000**

Thân đèn: Hợp kim nhôm cao cấp  
Điện áp: 90V - 265V-50Hz  
Bóng LED chất lượng cao: 140Lm/W  
Chỉ số hoàn màu: Ra 90  
Góc chiếu: 120°  
Khoét lỗ: 150mm







## DOWNLIGHT LED ÂM TRẦN CAO CẤP

THÔNG TIN KỸ THUẬT:

- THÂN ĐÈN: HỢP KIM NHÔM CAO CẤP
- DRIVER CÁCH LY AN TOÀN ĐIỆN - ĐỘ BỀN CAO
- ĐIỆN ÁP: 90V - 265V~50Hz
- CHIPS LED CHẤT LƯỢNG CAO THANH ĐỒNG DÂY VÀNG
- LUMEN: 140Lm/W
- CHỈ SỐ HOÀN MÀU: Ra 90
- TUỔI THỌ: 30.000h



ánh sáng: 3200K 4200K 6500K

**AFC 400T LED 8W** 263.000  
400T 3 chế độ sáng 382.000

Thân đèn: Hợp kim nhôm cao cấp  
Điện áp: 90V - 265V~50Hz  
Bóng LED chất lượng cao: 140Lm/W  
Chỉ số hoàn màu: Ra 90  
Góc chiếu: 120°  
Khoét lỗ: 90mm



ánh sáng: 3200K 4200K 6500K

**AFC 405B LED 8W** 263.000  
405B 3 chế độ sáng 382.000

Thân đèn: Hợp kim nhôm cao cấp  
Điện áp: 90V - 265V~50Hz  
Bóng LED chất lượng cao: 140Lm/W  
Chỉ số hoàn màu: Ra 90  
Góc chiếu: 120°  
Khoét lỗ: 90mm



ánh sáng: 3200K 4200K 6500K

**AFC 402B LED 8W** 263.000  
402B 3 chế độ sáng 382.000

Thân đèn: Hợp kim nhôm cao cấp  
Điện áp: 90V - 265V~50Hz  
Bóng LED chất lượng cao: 140Lm/W  
Chỉ số hoàn màu: Ra 90  
Góc chiếu: 120°  
Khoét lỗ: 90mm



ánh sáng: 3200K 4200K 6500K

**AFC 404D LED 8W** 263.000  
404D 3 chế độ sáng 382.000

Thân đèn: Hợp kim nhôm cao cấp  
Điện áp: 90V - 265V~50Hz  
Bóng LED chất lượng cao: 140Lm/W  
Chỉ số hoàn màu: Ra 90  
Góc chiếu: 120°  
Khoét lỗ: 90mm





**AFC 674T LED 7W** 231.000  
- 7W ●●●3 chế độ sáng 352.000

Thân đèn: Hợp kim nhôm cao cấp  
Điện áp: 90V - 265V-50Hz  
Bóng LED chất lượng cao: 140Lm/W  
Chỉ số hoàn màu: Ra 90  
Góc chiếu: 120°  
Khoét lỗ: 80mm

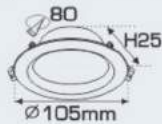

**AFC 674T LED 9W** 299.000  
- 9W ●●●3 chế độ sáng 395.000

Thân đèn: Hợp kim nhôm cao cấp  
Điện áp: 90V - 265V-50Hz  
Bóng LED chất lượng cao: 140Lm/W  
Chỉ số hoàn màu: Ra 90  
Góc chiếu: 120°  
Khoét lỗ: 85mm

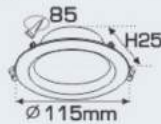

**AFC 674T LED 12W** 339.000  
- 12W ●●●3 chế độ sáng 435.000

Thân đèn: Hợp kim nhôm cao cấp  
Điện áp: 90V - 265V-50Hz  
Bóng LED chất lượng cao: 140Lm/W  
Chỉ số hoàn màu: Ra 90  
Góc chiếu: 120°  
Khoét lỗ: 110mm

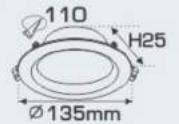

**AFC 674V LED 7W** 231.000  
- 7W ●●●3 chế độ sáng 352.000

Thân đèn: Hợp kim nhôm cao cấp  
Điện áp: 90V - 265V-50Hz  
Bóng LED chất lượng cao: 140Lm/W  
Chỉ số hoàn màu: Ra 90  
Góc chiếu: 120°  
Khoét lỗ: 80mm

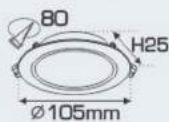

**AFC 674V LED 9W** 299.000  
- 9W ●●●3 chế độ sáng 395.000

Thân đèn: Hợp kim nhôm cao cấp  
Điện áp: 90V - 265V-50Hz  
Bóng LED chất lượng cao: 140Lm/W  
Chỉ số hoàn màu: Ra 90  
Góc chiếu: 120°  
Khoét lỗ: 85mm

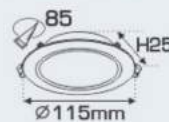

**AFC 674V LED 12W** 339.000  
- 12W ●●●3 chế độ sáng 435.000

Thân đèn: Hợp kim nhôm cao cấp  
Điện áp: 90V - 265V-50Hz  
Bóng LED chất lượng cao: 140Lm/W  
Chỉ số hoàn màu: Ra 90  
Góc chiếu: 120°  
Khoét lỗ: 114mm

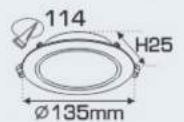

**AFC 674 LED 5W**  
218.000

Thân đèn: Hợp kim nhôm cao cấp  
Điện áp: 90V - 265V-50Hz  
Bóng LED chất lượng cao: 140Lm/W  
Chỉ số hoàn màu: Ra 90  
Góc chiếu: 120°  
Khoét lỗ: 78mm

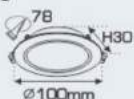

**AFC 674 LED 7W** 231.000  
- 7W ●●●3 chế độ sáng 352.000

Thân đèn: Hợp kim nhôm cao cấp  
Điện áp: 90V - 265V-50Hz  
Bóng LED chất lượng cao: 140Lm/W  
Chỉ số hoàn màu: Ra 90  
Góc chiếu: 120°  
Khoét lỗ: 80mm

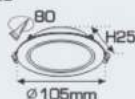

**AFC 674 LED 9W** 299.000  
- 9W ●●●3 chế độ sáng 395.000

Thân đèn: Hợp kim nhôm cao cấp  
Điện áp: 90V - 265V-50Hz  
Bóng LED chất lượng cao: 140Lm/W  
Chỉ số hoàn màu: Ra 90  
Góc chiếu: 120°  
Khoét lỗ: 85mm

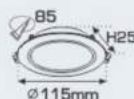

**AFC 674 LED 12W** 339.000  
- 12W ●●●3 chế độ sáng 435.000

Thân đèn: Hợp kim nhôm cao cấp  
Điện áp: 90V - 265V-50Hz  
Bóng LED chất lượng cao: 140Lm/W  
Chỉ số hoàn màu: Ra 90  
Góc chiếu: 120°  
Khoét lỗ: 114mm





**ĐÈN LED CHIẾU SÁNG CAO CẤP**  
"CHẤT LƯỢNG LÀM NÊN THƯƠNG HIỆU"

**DOWNLIGHT LED ÂM TRẦN CAO CẤP**

- THÂN ĐÈN: HỘP KIM NHÔM SƠN TÍNH ĐIỆN
- DRIVER CÁCH LY AN TOÀN ĐIỆN - ĐỘ BỀN CAO
- ĐIỆN ÁP: 90V - 265V-50Hz
- CHIPS LED CHẤT LƯỢNG CAO THANH ĐỒNG DÂY VÀNG
- LUMEN: 140Lm/W
- CHỈ SỐ HOÀN MÀU: Ra 90
- TUỔI THỌ: 50.000h



**AFC 441V LED 7W** 232.000  
- 7W ●●● 3 chế độ sáng 345.000

Thân đèn: Hộp kim nhôm cao cấp  
Điện áp: 90V - 265V-50Hz  
Bóng LED chất lượng cao: 140Lm/W  
Chỉ số hoàn màu: Ra 90  
Góc chiếu: 120°  
Khoét lỗ: 80mm



**AFC 441V LED 9W** 298.000  
- 9W ●●● 3 chế độ sáng 385.000

Thân đèn: Hộp kim nhôm cao cấp  
Điện áp: 90V - 265V-50Hz  
Bóng LED chất lượng cao: 140Lm/W  
Chỉ số hoàn màu: Ra 90  
Góc chiếu: 120°  
Khoét lỗ: 85mm



**AFC 441V LED 12W** 358.000  
- 12W ●●● 3 chế độ sáng 455.000

Thân đèn: Hộp kim nhôm cao cấp  
Điện áp: 90V - 265V-50Hz  
Bóng LED chất lượng cao: 140Lm/W  
Chỉ số hoàn màu: Ra 90  
Góc chiếu: 120°  
Khoét lỗ: 115mm



**AFC 441B LED 7W** 232.000  
- 7W ●●● 3 chế độ sáng 345.000

Thân đèn: Hộp kim nhôm cao cấp  
Điện áp: 90V - 265V-50Hz  
Bóng LED chất lượng cao: 140Lm/W  
Chỉ số hoàn màu: Ra 90  
Góc chiếu: 120°  
Khoét lỗ: 80mm



**AFC 441B LED 9W** 298.000  
- 9W ●●● 3 chế độ sáng 385.000

Thân đèn: Hộp kim nhôm cao cấp  
Điện áp: 90V - 265V-50Hz  
Bóng LED chất lượng cao: 140Lm/W  
Chỉ số hoàn màu: Ra 90  
Góc chiếu: 120°  
Khoét lỗ: 85mm



**AFC 441B LED 12W** 358.000  
- 12W ●●● 3 chế độ sáng 455.000

Thân đèn: Hộp kim nhôm cao cấp  
Điện áp: 90V - 265V-50Hz  
Bóng LED chất lượng cao: 140Lm/W  
Chỉ số hoàn màu: Ra 90  
Góc chiếu: 120°  
Khoét lỗ: 115mm



**AFC 433 LED 7W** 273.000  
- 7W ●●● 3 chế độ sáng 388.000

Thân đèn: Hộp kim nhôm cao cấp  
Điện áp: 90V - 265V-50Hz  
Bóng LED chất lượng cao: 140Lm/W  
Chỉ số hoàn màu: Ra 90  
Góc chiếu: 120°  
Khoét lỗ: 75mm



**AFC 433 LED 9W** 352.000  
- 9W ●●● 3 chế độ sáng 433.000

Thân đèn: Hộp kim nhôm cao cấp  
Điện áp: 90V - 265V-50Hz  
Bóng LED chất lượng cao: 140Lm/W  
Chỉ số hoàn màu: Ra 90  
Góc chiếu: 120°  
Khoét lỗ: 90mm



**AFC 433 LED 12W** 411.000  
- 12W ●●● 3 chế độ sáng 499.000

Thân đèn: Hộp kim nhôm cao cấp  
Điện áp: 90V - 265V-50Hz  
Bóng LED chất lượng cao: 140Lm/W  
Chỉ số hoàn màu: Ra 90  
Góc chiếu: 120°  
Khoét lỗ: 155mm







## ĐÈN LED CHIẾU SÁNG CAO CẤP

"CHẤT LƯỢNG LÀM NÊN THƯƠNG HIỆU"



ánh sáng: 3200K 4200K 6500K

**AFC 417 LED 7W** 298.000  
- 7W 3 chế độ sáng 415.000

Thân đèn: Hợp kim nhôm cao cấp  
Điện áp: 90V - 265V-50Hz  
Bóng LED chất lượng cao: 140Lm/W  
Chỉ số hoàn màu: Ra 90  
Góc chiếu: 120°  
Khoét lỗ: 75mm



ánh sáng: 3200K 4200K 6500K

**AFC 417 LED 9W** 373.000  
- 9W 3 chế độ sáng 451.000

Thân đèn: Hợp kim nhôm cao cấp  
Điện áp: 90V - 265V-50Hz  
Bóng LED chất lượng cao: 140Lm/W  
Chỉ số hoàn màu: Ra 90  
Góc chiếu: 120°  
Khoét lỗ: 90mm



ánh sáng: 3200K 4200K 6500K

**AFC 417 LED 12W** 454.000  
- 12W 3 chế độ sáng 543.000

Thân đèn: Hợp kim nhôm cao cấp  
Điện áp: 90V - 265V-50Hz  
Bóng LED chất lượng cao: 140Lm/W  
Chỉ số hoàn màu: Ra 90  
Góc chiếu: 120°  
Khoét lỗ: 120mm



ánh sáng: 3200K 4200K 6500K

**AFC 442 LED 7W** 258.000  
- 7W 3 chế độ sáng 374.000

Thân đèn: Hợp kim nhôm cao cấp  
Điện áp: 90V - 265V-50Hz  
Bóng LED chất lượng cao: 140Lm/W  
Chỉ số hoàn màu: Ra 90  
Góc chiếu: 120°  
Khoét lỗ: 75mm



ánh sáng: 3200K 4200K 6500K

**AFC 442 LED 9W** 339.000  
- 9W 3 chế độ sáng 421.000

Thân đèn: Hợp kim nhôm cao cấp  
Điện áp: 90V - 265V-50Hz  
Bóng LED chất lượng cao: 140Lm/W  
Chỉ số hoàn màu: Ra 90  
Góc chiếu: 120°  
Khoét lỗ: 85mm



ánh sáng: 3200K 4200K 6500K

**AFC 442 LED 12W** 379.000  
- 12W 3 chế độ sáng 468.000

Thân đèn: Hợp kim nhôm cao cấp  
Điện áp: 90V - 265V-50Hz  
Bóng LED chất lượng cao: 140Lm/W  
Chỉ số hoàn màu: Ra 90  
Góc chiếu: 120°  
Khoét lỗ: 115mm



ánh sáng: 3200K 4200K 6500K

**AFC 676 LED 3W** 218.000

Thân đèn: Hợp kim nhôm cao cấp  
Điện áp: 90V - 265V-50Hz  
Bóng LED chất lượng cao: 140Lm/W  
Chỉ số hoàn màu: Ra 90  
Góc chiếu: 120°  
Khoét lỗ: 60mm



ánh sáng: 3200K 4200K 6500K

**AFC 676 LED 7W** 273.000  
7W 3 chế độ sáng 386.000

Thân đèn: Hợp kim nhôm cao cấp  
Điện áp: 90V - 265V-50Hz  
Bóng LED chất lượng cao: 140Lm/W  
Chỉ số hoàn màu: Ra 90  
Góc chiếu: 120°  
Khoét lỗ: 70mm



ánh sáng: 3200K 4200K 6500K

**AFC 676 LED 9W** 329.000  
9W 3 chế độ sáng 415.000

Thân đèn: Hợp kim nhôm cao cấp  
Điện áp: 90V - 265V-50Hz  
Bóng LED chất lượng cao: 140Lm/W  
Chỉ số hoàn màu: Ra 90  
Góc chiếu: 120°  
Khoét lỗ: 80mm



ánh sáng: 3200K 4200K 6500K

**AFC 676 LED 12W** 393.000  
12W 3 chế độ sáng 475.000

Thân đèn: Hợp kim nhôm cao cấp  
Điện áp: 90V - 265V-50Hz  
Bóng LED chất lượng cao: 140Lm/W  
Chỉ số hoàn màu: Ra 90  
Góc chiếu: 120°  
Khoét lỗ: 100mm





**ĐÈN LED CHIẾU SÁNG CAO CẤP**  
"CHẤT LƯỢNG LÀM NÊN THƯƠNG HIỆU"

**DOWNLIGHT LED ẨM TRẦN CAO CẤP**

**THÔNG TIN KỸ THUẬT:**

- THÂN ĐÈN: HỘP KIM NHÔM CAO CẤP
- DRIVER CÁCH LY AN TOÀN ĐIỆN - ĐỘ BỀN CAO
- ĐIỆN ÁP: 90V - 265V-50Hz
- CHIPS LED CHẤT LƯỢNG CAO THANH ĐỒNG DÂY VÀNG
- LUMEN: 140Lm/W
- CHỈ SỐ HOÀN MÀU: Ra 90
- TUỔI THỌ: 50.000h



**AFC 428 LED**

Thân đèn: Hộp kim nhôm cao cấp  
Điện áp: 90V - 265V-50Hz  
Bóng LED chất lượng cao: 140Lm/W  
Chỉ số hoàn màu: Ra 90  
Góc chiếu: 120°



- 1 chèn độ sáng
- |                         |         |
|-------------------------|---------|
| 7W (∅90) (∅110 x H45)   | 273.000 |
| 9W (∅100) (∅120 x H50)  | 344.000 |
| 12W (∅120) (∅140 x H50) | 393.000 |
- 3 chèn độ sáng ●●●
- |                             |         |
|-----------------------------|---------|
| 7W (∅90) (∅110 x H45) ●●●   | 385.000 |
| 9W (∅100) (∅120 x H50) ●●●  | 427.000 |
| 12W (∅120) (∅140 x H50) ●●● | 498.000 |

**AFC 425 LED**

Thân đèn: Hộp kim nhôm cao cấp  
Điện áp: 90V - 265V-50Hz  
Bóng LED chất lượng cao: 140Lm/W  
Chỉ số hoàn màu: Ra 90  
Góc chiếu: 120°



- 1 chèn độ sáng
- |                         |         |
|-------------------------|---------|
| 7W (∅90) (∅110 x H45)   | 273.000 |
| 9W (∅100) (∅120 x H50)  | 344.000 |
| 12W (∅120) (∅140 x H50) | 393.000 |
- 3 chèn độ sáng ●●●
- |                             |         |
|-----------------------------|---------|
| 7W (∅90) (∅110 x H45) ●●●   | 385.000 |
| 9W (∅100) (∅120 x H50) ●●●  | 427.000 |
| 12W (∅120) (∅140 x H50) ●●● | 498.000 |



**AFC 427 LED 7W**

- 1 chèn độ sáng
- |                        |         |
|------------------------|---------|
| 7W (∅90) (∅110 x H45)  | 273.000 |
| 9W (∅100) (∅120 x H50) | 344.000 |
- 3 chèn độ sáng ●●●
- |                            |         |
|----------------------------|---------|
| 7W (∅90) (∅110 x H45) ●●●  | 385.000 |
| 9W (∅100) (∅120 x H50) ●●● | 427.000 |

Thân đèn: Hộp kim nhôm cao cấp  
Điện áp: 90V - 265V-50Hz  
Bóng LED chất lượng cao: 140Lm/W  
Chỉ số hoàn màu: Ra 90  
Góc chiếu: 120°



**AFC 430 LED 7W**

- 1 chèn độ sáng
- |                       |         |
|-----------------------|---------|
| 7W (∅90) (∅110 x H45) | 273.000 |
|-----------------------|---------|
- 3 chèn độ sáng ●●●
- |                           |         |
|---------------------------|---------|
| 7W (∅90) (∅110 x H45) ●●● | 385.000 |
|---------------------------|---------|

Thân đèn: Hộp kim nhôm cao cấp  
Điện áp: 90V - 265V-50Hz  
Bóng LED chất lượng cao: 140Lm/W  
Chỉ số hoàn màu: Ra 90  
Góc chiếu: 120°

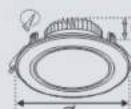

**AFC 431 LED 7W**

- 1 chèn độ sáng
- |                       |         |
|-----------------------|---------|
| 7W (∅90) (∅110 x H45) | 273.000 |
|-----------------------|---------|
- 3 chèn độ sáng ●●●
- |                           |         |
|---------------------------|---------|
| 7W (∅90) (∅110 x H45) ●●● | 385.000 |
|---------------------------|---------|

Thân đèn: Hộp kim nhôm cao cấp  
Điện áp: 90V - 265V-50Hz  
Bóng LED chất lượng cao: 140Lm/W  
Chỉ số hoàn màu: Ra 90  
Góc chiếu: 120°

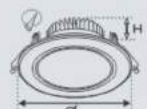

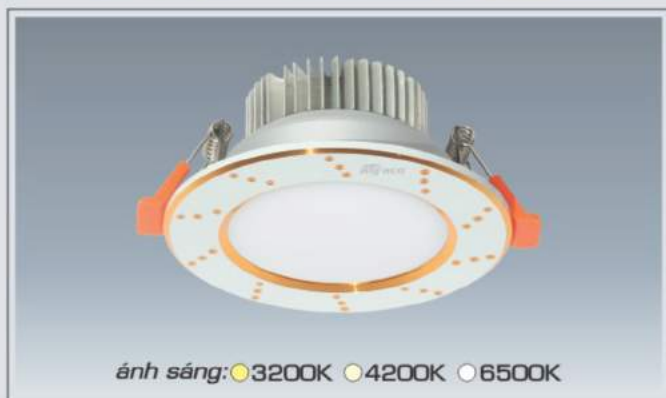

**AFC 418 LED** - 1 chèn độ sáng

7W (∅90) (∅110 x H45)	273.000
12W (∅120) (∅140 x H50)	393.000

Thân đèn: Hợp kim nhôm cao cấp  
Điện áp: 90V - 265V-50Hz  
Bóng LED chất lượng cao: 140Lm/W  
Chỉ số hoàn màu: Ra 90  
Góc chiếu: 120°

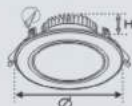

- 3 chèn độ sáng ●●●

7W (∅90) (∅110 x H45) ●●●	385.000
12W (∅120) (∅140 x H50) ●●●	498.000

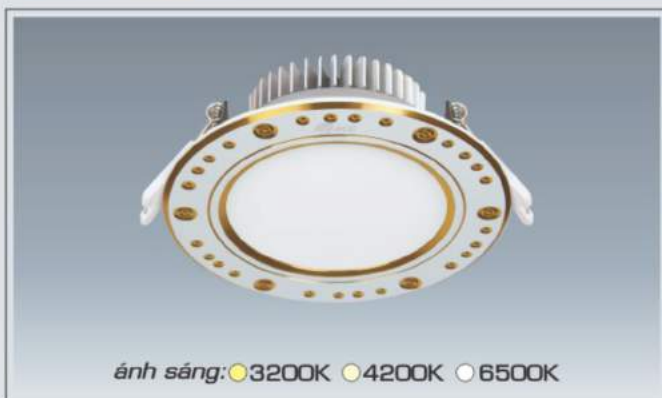

**AFC 426 LED** - 1 chèn độ sáng

7W (∅90) (∅110 x H45)	273.000
9W (∅100) (∅120 x H50)	344.000
12W (∅120) (∅140 x H50)	393.000

Thân đèn: Hợp kim nhôm cao cấp  
Điện áp: 90V - 265V-50Hz  
Bóng LED chất lượng cao: 140Lm/W  
Chỉ số hoàn màu: Ra 90  
Góc chiếu: 120°

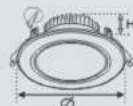

- 3 chèn độ sáng ●●●

7W (∅90) (∅110 x H45) ●●●	385.000
9W (∅100) (∅120 x H50) ●●●	427.000
12W (∅120) (∅140 x H50) ●●●	498.000



**AFC 423 LED** - 1 chèn độ sáng

7W (∅90) (∅110 x H45)	273.000
9W (∅100) (∅120 x H50)	344.000
12W (∅120) (∅140 x H50)	393.000

Thân đèn: Hợp kim nhôm cao cấp  
Điện áp: 90V - 265V-50Hz  
Bóng LED chất lượng cao: 140Lm/W  
Chỉ số hoàn màu: Ra 90  
Góc chiếu: 120°



- 3 chèn độ sáng ●●●

7W (∅90) (∅110 x H45) ●●●	385.000
9W (∅100) (∅120 x H50) ●●●	427.000
12W (∅120) (∅140 x H50) ●●●	498.000



**AFC 424 LED** - 1 chèn độ sáng

7W (∅90) (∅110 x H45)	273.000
9W (∅100) (∅120 x H50)	344.000
12W (∅120) (∅140 x H50)	393.000

Thân đèn: Hợp kim nhôm cao cấp  
Điện áp: 90V - 265V-50Hz  
Bóng LED chất lượng cao: 140Lm/W  
Chỉ số hoàn màu: Ra 90  
Góc chiếu: 120°



- 3 chèn độ sáng ●●●

7W (∅90) (∅110 x H45) ●●●	385.000
9W (∅100) (∅120 x H50) ●●●	427.000
12W (∅120) (∅140 x H50) ●●●	498.000





**ĐÈN LED CHIẾU SÁNG CAO CẤP**  
**"CHẤT LƯỢNG LÀM NÊN THƯƠNG HIỆU"**



**AFC 548 LED 7W** 273.000  
 - 7W ●●●3 chế độ sáng 368.000

Bóng LED: COB Chips Bridgelux (USA)  
 Lumen: 150Lm/W  
 Chỉ số hoàn màu: Ra 90  
 Điện áp: 90V - 265V-50Hz  
 Thân đèn: Hợp kim nhôm cao cấp  
 Góc chiếu: 45°  
 Khoét lỗ: 80mm



**AFC 548 LED 9W** 337.000  
 - 9W ●●●3 chế độ sáng 455.000

Bóng LED: COB Chips Bridgelux (USA)  
 Lumen: 150Lm/W  
 Chỉ số hoàn màu: Ra 90  
 Điện áp: 90V - 265V-50Hz  
 Thân đèn: Hợp kim nhôm cao cấp  
 Góc chiếu: 45°  
 Khoét lỗ: 90mm

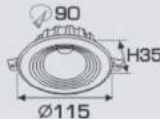

**AFC 548 LED 12W** 395.000  
 - 12W ●●●3 chế độ sáng 496.000

Bóng LED: COB Chips Bridgelux (USA)  
 Lumen: 150Lm/W  
 Chỉ số hoàn màu: Ra 90  
 Điện áp: 90V - 265V-50Hz  
 Thân đèn: Hợp kim nhôm cao cấp  
 Góc chiếu: 45°  
 Khoét lỗ: 115mm

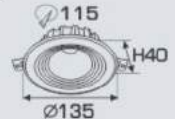

**AFC 618 T LED 3W** 232.000

Bóng LED: COB Chips Bridgelux (USA)  
 Lumen: 150Lm/W  
 Chỉ số hoàn màu: Ra 90  
 Điện áp: 90V - 265V-50Hz  
 Thân đèn: Hợp kim nhôm cao cấp  
 Góc chiếu: 24°  
 Khoét lỗ: 55mm



**AFC 618 T LED 5W** 298.000

Bóng LED: COB Chips Bridgelux (USA)  
 Lumen: 150Lm/W  
 Chỉ số hoàn màu: Ra 90  
 Điện áp: 90V - 265V-50Hz  
 Thân đèn: Hợp kim nhôm cao cấp  
 Góc chiếu: 24°  
 Khoét lỗ: 65mm



**AFC 618 T LED 7W** 342.000  
 - 7W ●●●3 chế độ sáng 434.000

Bóng LED: COB Chips Bridgelux (USA)  
 Lumen: 150Lm/W  
 Chỉ số hoàn màu: Ra 90  
 Điện áp: 90V - 265V-50Hz  
 Thân đèn: Hợp kim nhôm cao cấp  
 Góc chiếu: 24°  
 Khoét lỗ: 75mm



**AFC 618 T LED 12W** 488.000  
 - 12W ●●●3 chế độ sáng 585.000

Bóng LED: COB Chips Bridgelux (USA)  
 Lumen: 150Lm/W  
 Chỉ số hoàn màu: Ra 90  
 Điện áp: 90V - 265V-50Hz  
 Thân đèn: Hợp kim nhôm cao cấp  
 Góc chiếu: 24°  
 Khoét lỗ: 95mm



**AFC 618 D LED 3W** 232.000

Bóng LED: COB Chips Bridgelux (USA)  
 Lumen: 150Lm/W  
 Chỉ số hoàn màu: Ra 90  
 Điện áp: 90V - 265V-50Hz  
 Thân đèn: Hợp kim nhôm cao cấp  
 Góc chiếu: 24°  
 Khoét lỗ: 55mm



**AFC 618 D LED 5W** 298.000

Bóng LED: COB Chips Bridgelux (USA)  
 Lumen: 150Lm/W  
 Chỉ số hoàn màu: Ra 90  
 Điện áp: 90V - 265V-50Hz  
 Thân đèn: Hợp kim nhôm cao cấp  
 Góc chiếu: 24°  
 Khoét lỗ: 65mm



**AFC 618 D LED 7W** 342.000  
 - 7W ●●●3 chế độ sáng 434.000

Bóng LED: COB Chips Bridgelux (USA)  
 Lumen: 150Lm/W  
 Chỉ số hoàn màu: Ra 90  
 Điện áp: 90V - 265V-50Hz  
 Thân đèn: Hợp kim nhôm cao cấp  
 Góc chiếu: 24°  
 Khoét lỗ: 75mm



**AFC 618 D LED 12W** 488.000  
 - 12W ●●●3 chế độ sáng 585.000

Bóng LED: COB Chips Bridgelux (USA)  
 Lumen: 150Lm/W  
 Chỉ số hoàn màu: Ra 90  
 Điện áp: 90V - 265V-50Hz  
 Thân đèn: Hợp kim nhôm cao cấp  
 Góc chiếu: 24°  
 Khoét lỗ: 95mm



# DOWNLIGHT LED ÂM TRẦN CAO CẤP

- THÂN ĐÈN: HỢP KIM NHÔM CAO CẤP
- DRIVER CÁCH LY AN TOÀN ĐIỆN - ĐỘ BỀN CAO
- ĐIỆN ÁP: 90V - 265V-50Hz
- BÓNG LED: COB Chips Bridgelux (USA)
- LUMEN: 150Lm/W
- CHỈ SỐ HOÀN MÀU: Ra 90
- TUỔI THỌ: 30.000h

**anfaco® LED**  
ISO 9001: 2015

**ĐÈN LED CHIẾU SÁNG CAO CẤP**  
"CHẤT LƯỢNG LÀM NÊN THƯƠNG HIỆU"



**AFC 741 LED 7W**  
- 7W ●○○●3 chế độ sáng

Bóng LED: COB Chips Bridgelux (USA)  
Lumen: 150Lm/W  
Chỉ số hoàn màu: Ra 90  
Điện áp: 90V - 265V-50Hz  
Thân đèn: Hợp kim nhôm cao cấp  
Góc chiếu: 60°  
Khoét lỗ: 75mm

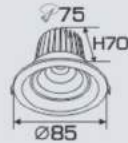

361.000  
455.000



**AFC 741 LED 10W**  
- 10W ●○○●3 chế độ sáng

Bóng LED: COB Chips Bridgelux (USA)  
Lumen: 150Lm/W  
Chỉ số hoàn màu: Ra 90  
Điện áp: 90V - 265V-50Hz  
Thân đèn: Hợp kim nhôm cao cấp  
Góc chiếu: 60°  
Khoét lỗ: 85mm



491.000  
605.000



**AFC 741 LED 15W**

Bóng LED: COB Chips Bridgelux (USA)  
Lumen: 150Lm/W  
Chỉ số hoàn màu: Ra 90  
Điện áp: 90V - 265V-50Hz  
Thân đèn: Hợp kim nhôm cao cấp  
Góc chiếu: 60°  
Khoét lỗ: 120mm



698.000



**AFC 741 LED 20W**

Bóng LED: COB Chips Bridgelux (USA)  
Lumen: 150Lm/W  
Chỉ số hoàn màu: Ra 90  
Điện áp: 90V - 265V-50Hz  
Thân đèn: Hợp kim nhôm cao cấp  
Góc chiếu: 60°  
Khoét lỗ: 150mm



933.000



**AFC 765 LED 5W**

Bóng LED: COB Chips Bridgelux (USA)  
Lumen: 150Lm/W  
Chỉ số hoàn màu: Ra 90  
Điện áp: 90V - 265V-50Hz  
Thân đèn: Hợp kim nhôm cao cấp  
Góc chiếu: 36°  
Khoét lỗ: 55mm



341.000



**AFC 765 LED 7W**

Bóng LED: COB Chips Bridgelux (USA)  
Lumen: 150Lm/W  
Chỉ số hoàn màu: Ra 90  
Điện áp: 90V - 265V-50Hz  
Thân đèn: Hợp kim nhôm cao cấp  
Góc chiếu: 36°  
Khoét lỗ: 75mm



413.000



**AFC 765 LED 15W**

Bóng LED: COB Chips Bridgelux (USA)  
Lumen: 150Lm/W  
Chỉ số hoàn màu: Ra 90  
Điện áp: 90V - 265V-50Hz  
Thân đèn: Hợp kim nhôm cao cấp  
Góc chiếu: 36°  
Khoét lỗ: 95mm



699.000



Sản phẩm trên đã bao gồm bóng LED và Driver - IC  
Giá trên chưa bao gồm thuế VAT - giá có thể thay đổi mà không cần báo trước





**DOWNLIGHT LED ẨM TRẦN CAO CẤP**

**THÔNG TIN KỸ THUẬT:**

- THÂN ĐÈN: HỢP KIM NHÔM CAO CẤP
- DRIVER CÁCH LY AN TOÀN ĐIỆN - ĐỘ BỀN CAO
- ĐIỆN ÁP: 90V - 265V~50Hz
- BÓNG LED: COB Chips Bridgelux (USA)
- LUMEN: 150Lm/W
- CHỈ SỐ HOÀN MÀU: Ra 90
- TUỔI THỌ: 30.000h



**AFC 731 LED 5W**  
**309.000**

Bóng LED: COB Chips Bridgelux (USA)  
Lumen: 150Lm/W  
Chỉ số hoàn màu: Ra 90  
Điện áp: 90V - 265V-50Hz  
Thân đèn: Hợp kim nhôm  
Góc chiếu: 45°  
Khoét lỗ: 70mm



**AFC 731 LED 7W** 378.000  
- 7W○○○3 chế độ sáng 489.000

Bóng LED: COB Chips Bridgelux (USA)  
Lumen: 150Lm/W  
Chỉ số hoàn màu: Ra 90  
Điện áp: 90V - 265V-50Hz  
Thân đèn: Hợp kim nhôm  
Góc chiếu: 45°  
Khoét lỗ: 90mm

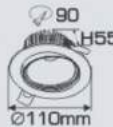

**AFC 731 LED 9W** 412.000  
- 9W○○○3 chế độ sáng 531.000

Bóng LED: COB Chips Bridgelux (USA)  
Lumen: 150Lm/W  
Chỉ số hoàn màu: Ra 90  
Điện áp: 90V - 265V-50Hz  
Thân đèn: Hợp kim nhôm  
Góc chiếu: 45°  
Khoét lỗ: 90mm



**AFC 731 LED 12W** 496.000  
- 12W○○○3 chế độ sáng 595.000

Bóng LED: COB Chips Bridgelux (USA)  
Lumen: 150Lm/W  
Chỉ số hoàn màu: Ra 90  
Điện áp: 90V - 265V-50Hz  
Thân đèn: Hợp kim nhôm  
Góc chiếu: 45°  
Khoét lỗ: 120mm



**AFC 732 LED 5W**  
**309.000**

Bóng LED: COB Chips Bridgelux (USA)  
Lumen: 150Lm/W  
Chỉ số hoàn màu: Ra 90  
Điện áp: 90V - 265V-50Hz  
Thân đèn: Hợp kim nhôm  
Góc chiếu: 45°  
Khoét lỗ: 70mm

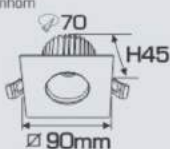

**AFC 732 LED 7W** 378.000  
- 7W○○○3 chế độ sáng 489.000

Bóng LED: COB Chips Bridgelux (USA)  
Lumen: 150Lm/W  
Chỉ số hoàn màu: Ra 90  
Điện áp: 90V - 265V-50Hz  
Thân đèn: Hợp kim nhôm  
Góc chiếu: 45°  
Khoét lỗ: 90mm

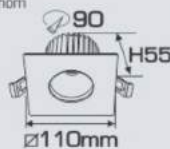

**AFC 732 LED 9W** 412.000  
- 9W○○○3 chế độ sáng 531.000

Bóng LED: COB Chips Bridgelux (USA)  
Lumen: 150Lm/W  
Chỉ số hoàn màu: Ra 90  
Điện áp: 90V - 265V-50Hz  
Thân đèn: Hợp kim nhôm  
Góc chiếu: 45°  
Khoét lỗ: 90mm

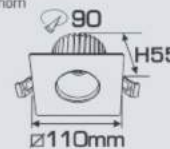

**AFC 732 LED 12W** 496.000  
- 12W○○○3 chế độ sáng 595.000

Bóng LED: COB Chips Bridgelux (USA)  
Lumen: 150Lm/W  
Chỉ số hoàn màu: Ra 90  
Điện áp: 90V - 265V-50Hz  
Thân đèn: Hợp kim nhôm  
Góc chiếu: 45°  
Khoét lỗ: 120mm

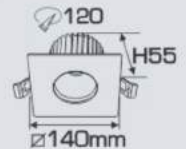





ánh sáng: ● 3200K ● 4200K ● 6500K

### AFC 745 LED 7W

- 7W ●●● 3 chế độ sáng

Bóng LED: COB Chips Bridgelux (USA)  
Lumen: 150Lm/W  
Chỉ số hoàn màu: Ra 90  
Điện áp: 90V - 265V-50Hz  
Thân đèn: Hợp kim nhôm cao cấp  
Góc chiếu: 24°  
Khoét lỗ: 75mm

473.000  
578.000



ánh sáng: ● 3200K ● 4200K ● 6500K

### AFC 745 LED 12W

- 12W ●●● 3 chế độ sáng

Bóng LED: COB Chips Bridgelux (USA)  
Lumen: 150Lm/W  
Chỉ số hoàn màu: Ra 90  
Điện áp: 90V - 265V-50Hz  
Thân đèn: Hợp kim nhôm cao cấp  
Góc chiếu: 36°  
Khoét lỗ: 95mm

598.000  
697.000



ánh sáng: ● 3200K ● 4200K ● 6500K

### AFC 734 LED 3W

Bóng LED: COB Chips Bridgelux (USA)  
Lumen: 150Lm/W  
Chỉ số hoàn màu: Ra 90  
Điện áp: 90V - 265V-50Hz  
Thân đèn: Hợp kim nhôm cao cấp  
Góc chiếu: 24°  
Khoét lỗ: 55mm

232.000



ánh sáng: ● 3200K ● 4200K ● 6500K

### AFC 734 LED 5W

Bóng LED: COB Chips Bridgelux (USA)  
Lumen: 150Lm/W  
Chỉ số hoàn màu: Ra 90  
Điện áp: 90V - 265V-50Hz  
Thân đèn: Hợp kim nhôm cao cấp  
Góc chiếu: 24°  
Khoét lỗ: 70mm

295.000



ánh sáng: ● 3200K ● 4200K ● 6500K

### AFC 734 LED 7W

- 7W ●●● 3 chế độ sáng

Bóng LED: COB Chips Bridgelux (USA)  
Lumen: 150Lm/W  
Chỉ số hoàn màu: Ra 90  
Điện áp: 90V - 265V-50Hz  
Thân đèn: Hợp kim nhôm cao cấp  
Góc chiếu: 24°  
Khoét lỗ: 70mm



333.000  
398.000



ánh sáng: ● 3200K ● 4200K ● 6500K

### AFC 734 LED 9W

- 9W ●●● 3 chế độ sáng

Bóng LED: COB Chips Bridgelux (USA)  
Lumen: 150Lm/W  
Chỉ số hoàn màu: Ra 90  
Điện áp: 90V - 265V-50Hz  
Thân đèn: Hợp kim nhôm cao cấp  
Góc chiếu: 24°  
Khoét lỗ: 90mm



405.000  
498.000



ánh sáng: ● 3200K ● 4200K ● 6500K

### AFC 734 LED 12W

- 12W ●●● 3 chế độ sáng

Bóng LED: COB Chips Bridgelux (USA)  
Lumen: 150Lm/W  
Chỉ số hoàn màu: Ra 90  
Điện áp: 90V - 265V-50Hz  
Thân đèn: Hợp kim nhôm cao cấp  
Góc chiếu: 24°  
Khoét lỗ: 120mm



514.000  
586.000



Sản phẩm trên đã bao gồm bóng LED và Driver - IC  
Giá trên chưa bao gồm thuế VAT - giá có thể thay đổi mà không cần báo trước



- THÂN ĐÈN: HỢP KIM NHÔM CAO CẤP
- DRIVER CÁCH LY AN TOÀN ĐIỆN - ĐỘ BỀN CAO
- ĐIỆN ÁP: 90V - 265V-50Hz
- BÓNG LED: COB Chips Bridgelux (USA)
- LUMEN: 150Lm/W
- CHỈ SỐ HOÀN MÀU: Ra 90
- TUỔI THỌ: 30.000h



ánh sáng: ● 3200K ● 4200K ● 6500K

**AFC 508 LED 3W**

353.000

Bóng LED: COB Chips Bridgelux (USA)  
Lumen: 150Lm/W  
Chỉ số hoàn màu: Ra 90  
Điện áp: 90V - 265V-50Hz  
Thân đèn: Hợp kim nhôm cao cấp  
Góc chiếu: 30°  
Khoét lỗ: 55mm

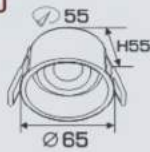

ánh sáng: ● 3200K ● 4200K ● 6500K

**AFC 508 LED 9W**

510.000

Bóng LED: COB Chips Bridgelux (USA)  
Lumen: 150Lm/W  
Chỉ số hoàn màu: Ra 90  
Điện áp: 90V - 265V-50Hz  
Thân đèn: Hợp kim nhôm cao cấp  
Góc chiếu: 30°  
Khoét lỗ: 90mm



ánh sáng: ● 3200K ● 4200K ● 6500K

**AFC 744 T LED 10W**

552.000

- 10W ●●● 3 chế độ sáng  
Bóng LED: COB Chips Bridgelux (USA)  
Lumen: 150Lm/W  
Chỉ số hoàn màu: Ra 90  
Điện áp: 90V - 265V-50Hz  
Thân đèn: Hợp kim nhôm cao cấp  
Góc chiếu: 24°  
Khoét lỗ: 90mm



ánh sáng: ● 3200K ● 4200K ● 6500K

**AFC 744 D LED 10W**

552.000

- 10W ●●● 3 chế độ sáng  
Bóng LED: COB Chips Bridgelux (USA)  
Lumen: 150Lm/W  
Chỉ số hoàn màu: Ra 90  
Điện áp: 90V - 265V-50Hz  
Thân đèn: Hợp kim nhôm cao cấp  
Góc chiếu: 24°  
Khoét lỗ: 90mm



ánh sáng: ● 3200K ● 4200K ● 6500K

**AFC 727 LED 7W**

323.000

- 7W ●●● 3 chế độ sáng  
Bóng LED: COB Chips Bridgelux (USA)  
Lumen: 150Lm/W  
Chỉ số hoàn màu: Ra 90  
Điện áp: 90V - 265V-50Hz  
Thân đèn: Hợp kim nhôm cao cấp  
Góc chiếu: 24°  
Khoét lỗ: 80mm

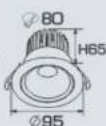

ánh sáng: ● 3200K ● 4200K ● 6500K

**AFC 727 LED 12W**

479.000

- 12W ●●● 3 chế độ sáng  
Bóng LED: COB Chips Bridgelux (USA)  
Lumen: 150Lm/W  
Chỉ số hoàn màu: Ra 90  
Điện áp: 90V - 265V-50Hz  
Thân đèn: Hợp kim nhôm cao cấp  
Góc chiếu: 24°  
Khoét lỗ: 90mm



ánh sáng: ● 3200K ● 4200K ● 6500K

**AFC 727 LED 15W**

512.000

Bóng LED: COB Chips Bridgelux (USA)  
Lumen: 150Lm/W  
Chỉ số hoàn màu: Ra 90  
Điện áp: 90V - 265V-50Hz  
Thân đèn: Hợp kim nhôm cao cấp  
Góc chiếu: 24°  
Khoét lỗ: 90mm



ánh sáng: ● 3200K ● 4200K ● 6500K

**AFC 727 LED 18W**

661.000

Bóng LED: COB Chips Bridgelux (USA)  
Lumen: 150Lm/W  
Chỉ số hoàn màu: Ra 90  
Điện áp: 90V - 265V-50Hz  
Thân đèn: Hợp kim nhôm cao cấp  
Góc chiếu: 24°  
Khoét lỗ: 120mm

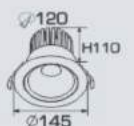





**ĐÈN LED CHIẾU SÁNG CAO CẤP**  
**"CHẤT LƯỢNG LÀM NÊN THƯƠNG HIỆU"**



ánh sáng: ● 3200K ● 4200K ● 6500K

**AFC 529A LED 7W 368.000**

Bóng LED: COB Chips Bridgelux (USA)  
 Lumen: 150Lm/W  
 Chỉ số hoàn màu: Ra 90  
 Điện áp: 90V - 265V-50Hz  
 Thân đèn: Hợp kim nhôm cao cấp  
 Góc chiếu: 60°  
 Khoét lỗ: 100mm



ánh sáng: ● 3200K ● 4200K ● 6500K

**AFC 529A LED 15W 511.000**

Bóng LED: COB Chips Bridgelux (USA)  
 Lumen: 150Lm/W  
 Chỉ số hoàn màu: Ra 90  
 Điện áp: 90V - 265V-50Hz  
 Thân đèn: Hợp kim nhôm cao cấp  
 Góc chiếu: 60°  
 Khoét lỗ: 145mm



ánh sáng: ● 3200K ● 4200K ● 6500K

**AFC 529A LED 20W 639.000**

Bóng LED: COB Chips Bridgelux (USA)  
 Lumen: 150Lm/W  
 Chỉ số hoàn màu: Ra 90  
 Điện áp: 90V - 265V-50Hz  
 Thân đèn: Hợp kim nhôm cao cấp  
 Góc chiếu: 60°  
 Khoét lỗ: 165mm



ánh sáng: ● 3200K ● 4200K ● 6500K

**AFC 523 LED 5W 284.000**

Bóng LED: COB Chips Bridgelux (USA)  
 Lumen: 150Lm/W  
 Chỉ số hoàn màu: Ra 90  
 Điện áp: 90V - 265V-50Hz  
 Thân đèn: Hợp kim nhôm cao cấp  
 Góc chiếu: 45°  
 Khoét lỗ: 85mm



ánh sáng: ● 3200K ● 4200K ● 6500K

**AFC 523 LED 7W 329.000**  
 - 7W ●●● 3 chế độ sáng 445.000

Bóng LED: COB Chips Bridgelux (USA)  
 Lumen: 150Lm/W  
 Chỉ số hoàn màu: Ra 90  
 Điện áp: 90V - 265V-50Hz  
 Thân đèn: Hợp kim nhôm cao cấp  
 Góc chiếu: 45°  
 Khoét lỗ: 90mm

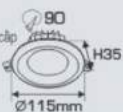

ánh sáng: ● 3200K ● 4200K ● 6500K

**AFC 523 LED 10W 412.000**  
 - 10W ●●● 3 chế độ sáng 509.000

Bóng LED: COB Chips Bridgelux (USA)  
 Lumen: 150Lm/W  
 Chỉ số hoàn màu: Ra 90  
 Điện áp: 90V - 265V-50Hz  
 Thân đèn: Hợp kim nhôm cao cấp  
 Góc chiếu: 45°  
 Khoét lỗ: 110mm



ánh sáng: ● 3200K ● 4200K ● 6500K

**AFC 523 LED 15W 548.000**

Bóng LED: COB Chips Bridgelux (USA)  
 Lumen: 150Lm/W  
 Chỉ số hoàn màu: Ra 90  
 Điện áp: 90V - 265V-50Hz  
 Thân đèn: Hợp kim nhôm cao cấp  
 Góc chiếu: 45°  
 Khoét lỗ: 150mm

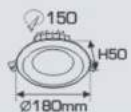

ánh sáng: ● 3200K ● 4200K ● 6500K

**AFC 689 LED 3W 258.000**

Bóng LED: COB Chips Bridgelux (USA)  
 Lumen: 150Lm/W  
 Chỉ số hoàn màu: Ra 90  
 Điện áp: 90V - 265V-50Hz  
 Thân đèn: Hợp kim nhôm cao cấp  
 Góc chiếu: 30°  
 Khoét lỗ: 53mm



ánh sáng: ● 3200K ● 4200K ● 6500K

**AFC 689 LED 5W 318.000**

Bóng LED: COB Chips Bridgelux (USA)  
 Lumen: 150Lm/W  
 Chỉ số hoàn màu: Ra 90  
 Điện áp: 90V - 265V-50Hz  
 Thân đèn: Hợp kim nhôm cao cấp  
 Góc chiếu: 30°  
 Khoét lỗ: 75mm



ánh sáng: ● 3200K ● 4200K ● 6500K

**AFC 689 LED 7W 385.000**

Bóng LED: COB Chips Bridgelux (USA)  
 Lumen: 150Lm/W  
 Chỉ số hoàn màu: Ra 90  
 Điện áp: 90V - 265V-50Hz  
 Thân đèn: Hợp kim nhôm cao cấp  
 Góc chiếu: 30°  
 Khoét lỗ: 90mm



ánh sáng: ● 3200K ● 4200K ● 6500K

**AFC 689 LED 10W 465.000**

Bóng LED: COB Chips Bridgelux (USA)  
 Lumen: 150Lm/W  
 Chỉ số hoàn màu: Ra 90  
 Điện áp: 90V - 265V-50Hz  
 Thân đèn: Hợp kim nhôm cao cấp  
 Góc chiếu: 30°  
 Khoét lỗ: 100mm



Sản phẩm trên đã bao gồm bóng LED và Driver - IC  
 Giá trên chưa bao gồm thuế VAT - giá có thể thay đổi mà không cần báo trước



**ĐÈN LED CHIẾU SÁNG CAO CẤP**  
**"CHẤT LƯỢNG LÀM NÊN THƯƠNG HIỆU"**

## DOWNLIGHT LED ÂM TRẦN CAO CẤP

- THÂN ĐÈN: HỢP KIM NHÔM CAO CẤP
- DRIVER CÁCH LY AN TOÀN ĐIỆN - ĐỘ BỀN CAO
- ĐIỆN ÁP: 90V - 265V-50Hz
- BÓNG LED: COB Chips Bridgelux (USA)
- LUMEN: 150Lm/W
- CHỈ SỐ HOÀN MÀU: Ra 90
- TUỔI THỌ: 30.000h



**AFC 737 LED 7W 337.000**

Bóng LED: COB Chips Bridgelux (USA)  
 Lumen: 150Lm/W  
 Chỉ số hoàn màu: Ra 90  
 Điện áp: 90V - 265V-50Hz  
 Thân đèn: Hợp kim nhôm cao cấp  
 Góc chiếu: 36°  
 Khoét lỗ: 75mm

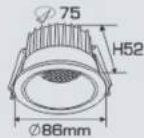

**AFC 738A LED 7W 354.000**

Bóng LED: COB Chips Bridgelux (USA)  
 Lumen: 150Lm/W  
 Chỉ số hoàn màu: Ra 90  
 Điện áp: 90V - 265V-50Hz  
 Thân đèn: Hợp kim nhôm cao cấp  
 Góc chiếu: 24°  
 Khoét lỗ: 75mm

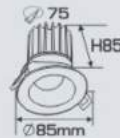

**AFC 738 LED 7W 354.000**

Bóng LED: COB Chips Bridgelux (USA)  
 Lumen: 150Lm/W  
 Chỉ số hoàn màu: Ra 90  
 Điện áp: 90V - 265V-50Hz  
 Thân đèn: Hợp kim nhôm cao cấp  
 Góc chiếu: 24°  
 Khoét lỗ: 75mm

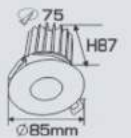

**AFC 746 LED 7W 537.000**

Bóng LED: COB Chips Bridgelux (USA)  
 Lumen: 150Lm/W  
 Chỉ số hoàn màu: Ra 90  
 Điện áp: 90V - 265V-50Hz  
 Thân đèn: Hợp kim nhôm cao cấp  
 Góc chiếu: 24°  
 Khoét lỗ: 80mm

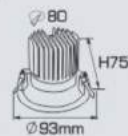

**AFC 746 LED 9W 718.000**

Bóng LED: COB Chips Bridgelux (USA)  
 Lumen: 150Lm/W  
 Chỉ số hoàn màu: Ra 90  
 Điện áp: 90V - 265V-50Hz  
 Thân đèn: Hợp kim nhôm cao cấp  
 Góc chiếu: 24°  
 Khoét lỗ: 97mm

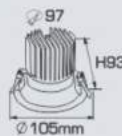

**AFC 746 LED 12W 732.000**

Bóng LED: COB Chips Bridgelux (USA)  
 Lumen: 150Lm/W  
 Chỉ số hoàn màu: Ra 90  
 Điện áp: 90V - 265V-50Hz  
 Thân đèn: Hợp kim nhôm cao cấp  
 Góc chiếu: 24°  
 Khoét lỗ: 97mm

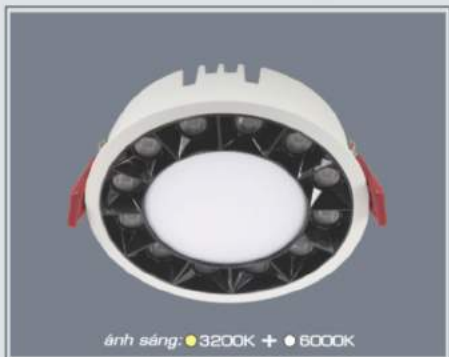
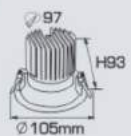

**AFC 664 LED 12W 3 chức năng sáng 628.000**

Bóng LED chất lượng cao: 130Lm/W  
 Chỉ số hoàn màu: Ra 90  
 Điện áp: 90V - 265V-50Hz  
 Thân đèn: Hợp kim nhôm cao cấp  
 Góc chiếu: 30°  
 Khoét lỗ: 110mm



**AFC 742 LED 7W 450.000**

Bóng LED: COB Chips Bridgelux (USA)  
 Lumen: 150Lm/W  
 Chỉ số hoàn màu: Ra 90  
 Điện áp: 90V - 265V-50Hz  
 Thân đèn: Hợp kim nhôm cao cấp  
 Góc chiếu: 24°  
 Khoét lỗ: 75mm

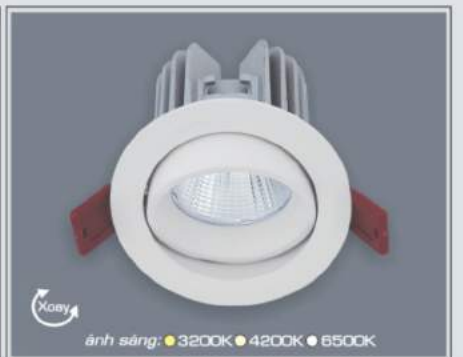
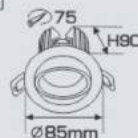

**AFC 742 LED 9W 472.000**

Bóng LED: COB Chips Bridgelux (USA)  
 Lumen: 150Lm/W  
 Chỉ số hoàn màu: Ra 90  
 Điện áp: 90V - 265V-50Hz  
 Thân đèn: Hợp kim nhôm cao cấp  
 Góc chiếu: 24°  
 Khoét lỗ: 75mm





**AFC 747 T**

**AFC 747 D**

ảnh sáng: ● 3200K ● 4200K ● 6500K

**AFC 747 LED 9W**

**559.000**

Bóng LED: COB Chips Bridgelux (USA)  
Lumen: 150Lm/W  
Chỉ số hoàn màu: Ra 90  
Điện áp: 90V - 265V-50Hz  
Thân đèn: Hợp kim nhôm cao cấp  
Góc chiếu: 24°  
Khoét lỗ: 90mm

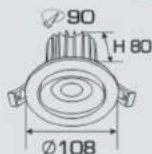

**AFC 747 T**

**AFC 747 D**

ảnh sáng: ● 3200K ● 4200K ● 6500K

**AFC 747 LED 12W**

**583.000**

Bóng LED: COB Chips Bridgelux (USA)  
Lumen: 150Lm/W  
Chỉ số hoàn màu: Ra 90  
Điện áp: 90V - 265V-50Hz  
Thân đèn: Hợp kim nhôm cao cấp  
Góc chiếu: 24°  
Khoét lỗ: 90mm

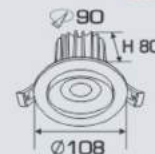

**AFC 743 T**

**AFC 743 D**

ảnh sáng: ● 3200K ● 4200K ● 6500K

**AFC 743 LED 9W**

**442.000**

- 9W ●●●3 chế độ sáng

Bóng LED: COB Chips Bridgelux (USA)  
Lumen: 150Lm/W  
Chỉ số hoàn màu: Ra 90  
Điện áp: 90V - 265V-50Hz  
Thân đèn: Hợp kim nhôm cao cấp  
Góc chiếu: 36°  
Khoét lỗ: 75mm

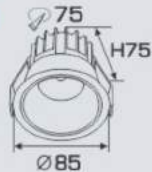

**AFC 743 T**

**AFC 743 D**

ảnh sáng: ● 3200K ● 4200K ● 6500K

**AFC 743 LED 15W**

**544.000**

Bóng LED: COB Chips Bridgelux (USA)  
Lumen: 150Lm/W  
Chỉ số hoàn màu: Ra 90  
Điện áp: 90V - 265V-50Hz  
Thân đèn: Hợp kim nhôm cao cấp  
Góc chiếu: 36°  
Khoét lỗ: 95mm

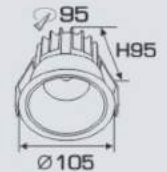

**AFC 665 T**

**AFC 665 D**

ảnh sáng: ● 3200K ● 4200K ● 6500K

**AFC 665 LED 7W**

**432.000**

- 7W ●●●3 chế độ sáng

Bóng LED: COB Chips Bridgelux (USA)  
Lumen: 150Lm/W  
Chỉ số hoàn màu: Ra 90  
Điện áp: 90V - 265V-50Hz  
Thân đèn: Hợp kim nhôm cao cấp  
Góc chiếu: 36°  
Khoét lỗ: 75mm



**AFC 665 T**

**AFC 665 D**

ảnh sáng: ● 3200K ● 4200K ● 6500K

**AFC 665 LED 10W**

**598.000**

- 10W ●●●3 chế độ sáng

Bóng LED: COB Chips Bridgelux (USA)  
Lumen: 150Lm/W  
Chỉ số hoàn màu: Ra 90  
Điện áp: 90V - 265V-50Hz  
Thân đèn: Hợp kim nhôm cao cấp  
Góc chiếu: 36°  
Khoét lỗ: 95mm





- THÂN ĐÈN: HỢP KIM NHÔM CAO CẤP
- DRIVER CÁCH LY AN TOÀN ĐIỆN - ĐỘ BỀN CAO
- ĐIỆN ÁP: 90V - 265V-50Hz
- BÓNG LED: COB Chips Bridgelux (USA)
- LUMEN: 150Lm/W
- CHỈ SỐ HOÀN MÀU: Ra 90
- TUỔI THỌ: 30.000h



**AFC 749 T LED 10W** 578.000  
- 10W ●●● 3 chế độ sáng 733.000

Bóng LED: COB Chips Bridgelux (USA)  
Lumen: 150Lm/W  
Chỉ số hoàn màu: Ra 90  
Điện áp: 90V - 265V-50Hz  
Thân đèn: Hợp kim nhôm cao cấp  
Góc chiếu: 24°  
Khoét lỗ: 75mm

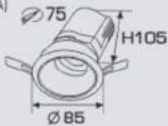

**AFC 749 D LED 10W** 578.000  
- 10W ●●● 3 chế độ sáng 733.000

Bóng LED: COB Chips Bridgelux (USA)  
Lumen: 150Lm/W  
Chỉ số hoàn màu: Ra 90  
Điện áp: 90V - 265V-50Hz  
Thân đèn: Hợp kim nhôm cao cấp  
Góc chiếu: 24°  
Khoét lỗ: 75mm

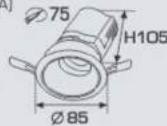

**AFC 724 LED 5W** 539.000  
**AFC 724 LED 7W** 567.000

Bóng LED: COB Chips Bridgelux (USA)  
Lumen: 150Lm/W  
Chỉ số hoàn màu: Ra 90  
Điện áp: 90V - 265V-50Hz  
Thân đèn: Hợp kim nhôm cao cấp  
Góc chiếu: 24°  
Khoét lỗ: 110mm

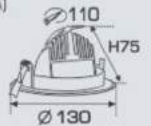

**AFC 723 LED 3W** 369.000  
**AFC 723 LED 5W** 388.000

Bóng LED: COB Chips Bridgelux (USA)  
Lumen: 150Lm/W  
Chỉ số hoàn màu: Ra 90  
Điện áp: 90V - 265V-50Hz  
Thân đèn: Hợp kim nhôm cao cấp  
Góc chiếu: 24°  
Khoét lỗ: 75mm

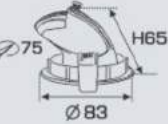

**AFC 714 LED 7W** 539.000  
**AFC 714 LED 9W** 576.000

Bóng LED: COB Chips Bridgelux (USA)  
Lumen: 150Lm/W  
Chỉ số hoàn màu: Ra 90  
Điện áp: 90V - 265V-50Hz  
Thân đèn: Hợp kim nhôm cao cấp  
Góc chiếu: 24°  
Khoét lỗ: 75mm

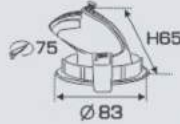

**AFC 723 LED 9W** 675.000  
**AFC 723 LED 12W** 703.000  
**AFC 723 LED 18W** 988.000

Bóng LED: COB Chips Bridgelux (USA)  
Lumen: 150Lm/W  
Chỉ số hoàn màu: Ra 90  
Điện áp: 90V - 265V-50Hz  
Thân đèn: Hợp kim nhôm cao cấp  
Góc chiếu: 24°  
Khoét lỗ: 90mm

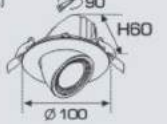

**AFC 723 LED 9W** 675.000

Bóng LED: COB Chips Bridgelux (USA)  
Lumen: 150Lm/W  
Chỉ số hoàn màu: Ra 90  
Điện áp: 90V - 265V-50Hz  
Thân đèn: Hợp kim nhôm cao cấp  
Góc chiếu: 24°  
Khoét lỗ: 100mm

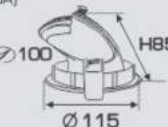

**AFC 723 LED 12W** 703.000

Bóng LED: COB Chips Bridgelux (USA)  
Lumen: 150Lm/W  
Chỉ số hoàn màu: Ra 90  
Điện áp: 90V - 265V-50Hz  
Thân đèn: Hợp kim nhôm cao cấp  
Góc chiếu: 24°  
Khoét lỗ: 100mm

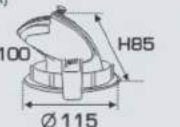

**AFC 723 LED 18W** 988.000

Bóng LED: COB Chips Bridgelux (USA)  
Lumen: 150Lm/W  
Chỉ số hoàn màu: Ra 90  
Điện áp: 90V - 265V-50Hz  
Thân đèn: Hợp kim nhôm cao cấp  
Góc chiếu: 24°  
Khoét lỗ: 145mm







**AFC 718 B LED 7W 328.000**

Bóng LED: COB Chips Bridgelux (USA)  
Lumen: 150Lm/W  
Chỉ số hoàn màu: Ra 90  
Điện áp: 90V - 265V-50Hz  
Thân đèn: Hợp kim nhôm cao cấp  
Góc chiếu: 36°  
Khoét lỗ: 75mm



**AFC 718 D LED 7W 328.000**

Bóng LED: COB Chips Bridgelux (USA)  
Lumen: 150Lm/W  
Chỉ số hoàn màu: Ra 90  
Điện áp: 90V - 265V-50Hz  
Thân đèn: Hợp kim nhôm cao cấp  
Góc chiếu: 36°  
Khoét lỗ: 75mm



**AFC 718 V LED 7W 328.000**

Bóng LED: COB Chips Bridgelux (USA)  
Lumen: 150Lm/W  
Chỉ số hoàn màu: Ra 90  
Điện áp: 90V - 265V-50Hz  
Thân đèn: Hợp kim nhôm cao cấp  
Góc chiếu: 36°  
Khoét lỗ: 75mm

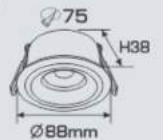

**AFC 708 LED 7W 452.000**

Bóng LED: COB Chips Bridgelux (USA)  
Lumen: 150Lm/W  
Chỉ số hoàn màu: Ra 90  
Điện áp: 90V - 265V-50Hz  
Thân đèn: Hợp kim nhôm cao cấp  
Góc chiếu: 38°  
Khoét lỗ: 75mm



**AFC 708 LED 10W 607.000**

Bóng LED: COB Chips Bridgelux (USA)  
Lumen: 150Lm/W  
Chỉ số hoàn màu: Ra 90  
Điện áp: 90V - 265V-50Hz  
Thân đèn: Hợp kim nhôm cao cấp  
Góc chiếu: 38°  
Khoét lỗ: 90mm



**AFC 708 LED 15W 814.000**

Bóng LED: COB Chips Bridgelux (USA)  
Lumen: 150Lm/W  
Chỉ số hoàn màu: Ra 90  
Điện áp: 90V - 265V-50Hz  
Thân đèn: Hợp kim nhôm cao cấp  
Góc chiếu: 38°  
Khoét lỗ: 115mm



**AFC 586 LED 7W 345.000**

Bóng LED: COB Chips Bridgelux (USA)  
Lumen: 150Lm/W  
Chỉ số hoàn màu: Ra 90  
Điện áp: 90V - 265V-50Hz  
Thân đèn: Hợp kim nhôm cao cấp  
Góc chiếu: 60°  
Khoét lỗ: 70mm

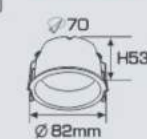

**AFC 586 LED 12W 512.000**

Bóng LED: COB Chips Bridgelux (USA)  
Lumen: 150Lm/W  
Chỉ số hoàn màu: Ra 90  
Điện áp: 90V - 265V-50Hz  
Thân đèn: Hợp kim nhôm cao cấp  
Góc chiếu: 60°  
Khoét lỗ: 95mm

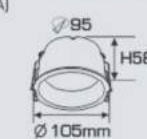

**AFC 586 LED 15W 592.000**

Bóng LED: COB Chips Bridgelux (USA)  
Lumen: 150Lm/W  
Chỉ số hoàn màu: Ra 90  
Điện áp: 90V - 265V-50Hz  
Thân đèn: Hợp kim nhôm cao cấp  
Góc chiếu: 60°  
Khoét lỗ: 110mm

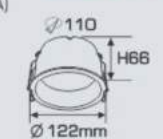





**AFC 627 LED 3W**

**255.000**

Bóng LED: COB Chips Bridgelux (USA)  
Lumen: 150Lm/W  
Chỉ số hoàn màu: Ra 90  
Điện áp: 90V - 265V-50Hz  
Thân đèn: Hợp kim nhôm cao cấp  
Góc chiếu: 24°



**AFC 628 LED 3W**

**255.000**

Bóng LED: COB Chips Bridgelux (USA)  
Lumen: 150Lm/W  
Chỉ số hoàn màu: Ra 90  
Điện áp: 90V - 265V-50Hz  
Thân đèn: Hợp kim nhôm cao cấp  
Góc chiếu: 24°

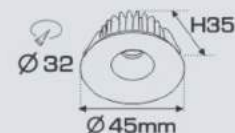

**AFC 623 LED 3W**

**255.000**

Bóng LED: COB Chips Bridgelux (USA)  
Lumen: 150Lm/W  
Chỉ số hoàn màu: Ra 90  
Điện áp: 90V - 265V-50Hz  
Thân đèn: Hợp kim nhôm cao cấp  
Góc chiếu: 24°



**AFC 629 LED 3W**

**289.000**

Bóng LED: COB Chips Bridgelux (USA)  
Lumen: 150Lm/W  
Chỉ số hoàn màu: Ra 90  
Điện áp: 90V - 265V-50Hz  
Thân đèn: Hợp kim nhôm cao cấp  
Góc chiếu: 24°

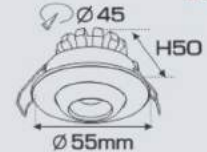

**AFC 672 T LED 5W**

**392.000**

Bóng LED: COB Chips Bridgelux (USA)  
Lumen: 150Lm/W  
Chỉ số hoàn màu: Ra 90  
Điện áp: 90V - 265V-50Hz  
Thân đèn: Hợp kim nhôm cao cấp  
Góc chiếu: 24°  
Khoét lỗ: 75mm



**AFC 672 D LED 5W**

**392.000**

Bóng LED: COB Chips Bridgelux (USA)  
Lumen: 150Lm/W  
Chỉ số hoàn màu: Ra 90  
Điện áp: 90V - 265V-50Hz  
Thân đèn: Hợp kim nhôm cao cấp  
Góc chiếu: 24°  
Khoét lỗ: 75mm



# Downlight LED

Energy Saving LED

High Quality



**anfaco® LED**  
ISO 9001:2015

**ĐÈN LED CHIẾU SÁNG CAO CẤP**  
"CHẤT LƯỢNG LÀM NÊN THƯƠNG HIỆU"



**AFC 622 B LED 1W**

186.000

Bóng LED: Chips Bridgelux (USA)  
Lumen: 150Lm/W  
Chỉ số hoàn màu: Ra 90  
Điện áp: 90V - 265V-50Hz  
Thân đèn: Hợp kim nhôm cao cấp  
Góc chiếu: 30°  
Khoét lỗ: 45mm



**AFC 622 D LED 1W**

186.000

Bóng LED: Chips Bridgelux (USA)  
Lumen: 150Lm/W  
Chỉ số hoàn màu: Ra 90  
Điện áp: 90V - 265V-50Hz  
Thân đèn: Hợp kim nhôm cao cấp  
Góc chiếu: 30°  
Khoét lỗ: 45mm



**AFC 622 T LED 1W**

186.000

Bóng LED: Chips Bridgelux (USA)  
Lumen: 150Lm/W  
Chỉ số hoàn màu: Ra 90  
Điện áp: 90V - 265V-50Hz  
Thân đèn: Hợp kim nhôm cao cấp  
Góc chiếu: 30°  
Khoét lỗ: 45mm



**AFC 616 T LED 3W**

198.000

Bóng LED chất lượng cao: 130Lm/W  
Chỉ số hoàn màu: Ra 90  
Điện áp: 90V - 265V-50Hz  
Thân đèn: Hợp kim nhôm cao cấp  
Góc chiếu: 120°  
Khoét lỗ: 50mm



**AFC 616 D LED 3W**

198.000

Bóng LED chất lượng cao: 130Lm/W  
Chỉ số hoàn màu: Ra 90  
Điện áp: 90V - 265V-50Hz  
Thân đèn: Hợp kim nhôm cao cấp  
Góc chiếu: 120°  
Khoét lỗ: 50mm



**AFC 606 T LED 5W**

373.000

Bóng LED: COB Chips Bridgelux (USA)  
Lumen: 150Lm/W  
Chỉ số hoàn màu: Ra 90  
Điện áp: 90V - 265V-50Hz  
Thân đèn: Hợp kim nhôm cao cấp  
Góc chiếu: 24°  
Khoét lỗ: 75mm

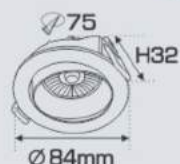

**AFC 606 D LED 5W**

373.000

Bóng LED: COB Chips Bridgelux (USA)  
Lumen: 150Lm/W  
Chỉ số hoàn màu: Ra 90  
Điện áp: 90V - 265V-50Hz  
Thân đèn: Hợp kim nhôm cao cấp  
Góc chiếu: 24°  
Khoét lỗ: 75mm

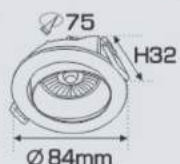

Sản phẩm trên đã bao gồm bóng LED và Driver - IC  
Giá trên chưa bao gồm thuế VAT - giá có thể thay đổi mà không cần báo trước





**BÓNG CHÉN LED MR16 3W 178.000**

Bóng LED: COB Chips Bridgelux (USA)  
 Lumen: 150Lm/W  
 Chỉ số hoàn màu: Ra 90  
 Điện áp: 90V - 265V-50Hz  
 Thân đèn: Hợp kim nhôm cao cấp  
 Góc chiếu: 30°



**BÓNG CHÉN LED MR16 5W 215.000**

Bóng LED: COB Chips Bridgelux (USA)  
 Lumen: 150Lm/W  
 Chỉ số hoàn màu: Ra 90  
 Điện áp: 90V - 265V-50Hz  
 Thân đèn: Hợp kim nhôm cao cấp  
 Góc chiếu: 30°



**BỘ LED MR16 7W 381.000**  
 - 7W 3 chế độ sáng 473.000

Bóng LED: COB Chips Bridgelux (USA)  
 Lumen: 150Lm/W  
 Chỉ số hoàn màu: Ra 90  
 Điện áp: 90V - 265V-50Hz  
 Thân đèn: Hợp kim nhôm cao cấp  
 Góc chiếu: 30°

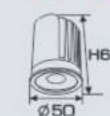

**BỘ LED MR16 10W 421.000**  
 - 10W 3 chế độ sáng 534.000

Bóng LED: COB Chips Bridgelux (USA)  
 Lumen: 150Lm/W  
 Chỉ số hoàn màu: Ra 90  
 Điện áp: 90V - 265V-50Hz  
 Thân đèn: Hợp kim nhôm cao cấp  
 Góc chiếu: 30°



**AFC 378 T - MR16 (Không Bóng) 232.000**

Thân đèn: Hợp kim nhôm cao cấp  
 Khoét lỗ: 80mm

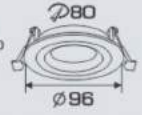

**AFC 378 D - MR16 (Không Bóng) 232.000**

Thân đèn: Hợp kim nhôm cao cấp  
 Khoét lỗ: 80mm

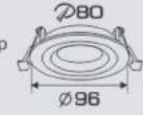

**AFC 375 - MR16 (Không Bóng) 254.000**

Thân đèn: Hợp kim nhôm cao cấp  
 Khoét lỗ: 85mm



**AFC 379 T - MR16 (Không Bóng) 241.000**

Thân đèn: Hợp kim nhôm cao cấp  
 Khoét lỗ: 75mm



**AFC 379 D - MR16 (Không Bóng) 241.000**

Thân đèn: Hợp kim nhôm cao cấp  
 Khoét lỗ: 75mm

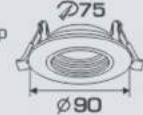

**AFC 379 C - MR16 (Không Bóng) 241.000**

Thân đèn: Hợp kim nhôm cao cấp  
 Khoét lỗ: 75mm



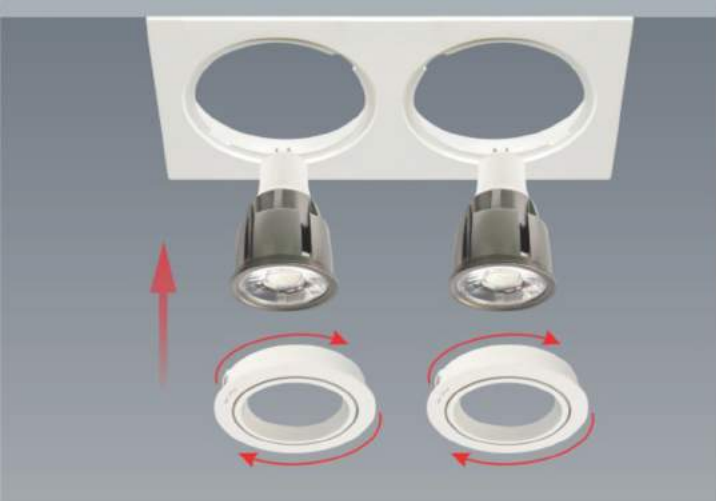

**AFC 710 - MR16 (Không Bóng)**  
211.000



**AFC 388 T/1 - MR16 (Không Bóng)**  
232.000

Thân đèn: Hợp kim nhôm cao cấp  
Khoét lỗ: 80mm



**AFC 388 T/2 - MR16 (Không Bóng)**  
464.000

Thân đèn: Hợp kim nhôm cao cấp  
Khoét lỗ: 80 x 160mm

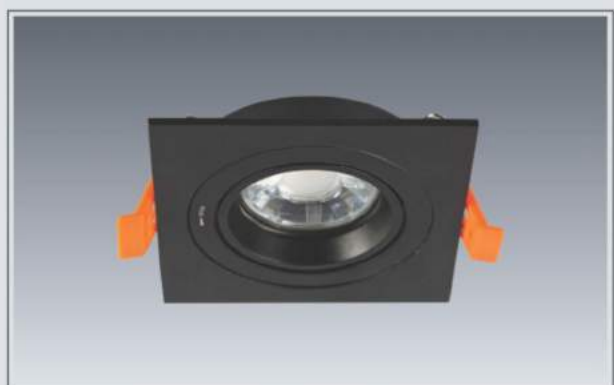
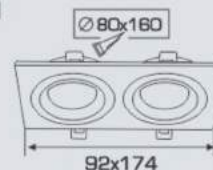

**AFC 388 D/1 - MR16 (Không Bóng)**  
232.000

Thân đèn: Hợp kim nhôm cao cấp  
Khoét lỗ: 80mm



**AFC 388 D/2 - MR16 (Không Bóng)**  
464.000

Thân đèn: Hợp kim nhôm cao cấp  
Khoét lỗ: 80 x 160mm

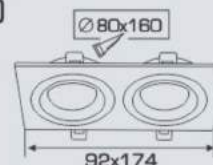



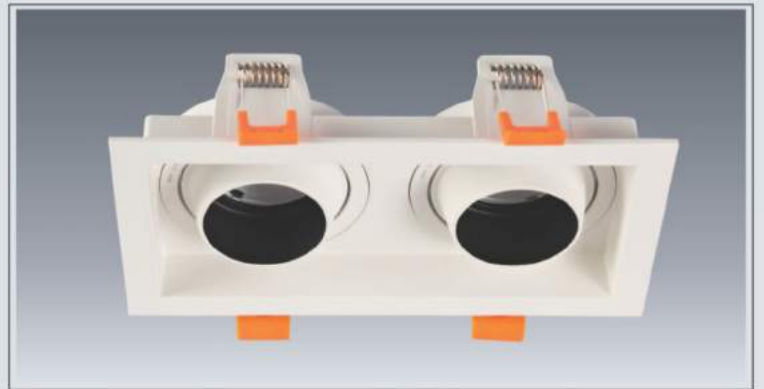
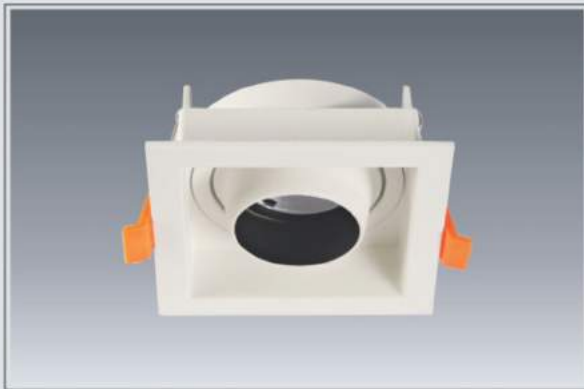

**AFC 390/1 - MR16 (Không Bóng)**

**304.000**

Thân đèn: Hợp kim nhôm cao cấp  
Khoét lỗ: 80mm



**AFC 390/2 - MR16 (Không Bóng)**

**608.000**

Thân đèn: Hợp kim nhôm cao cấp  
Khoét lỗ: 80 x 160mm

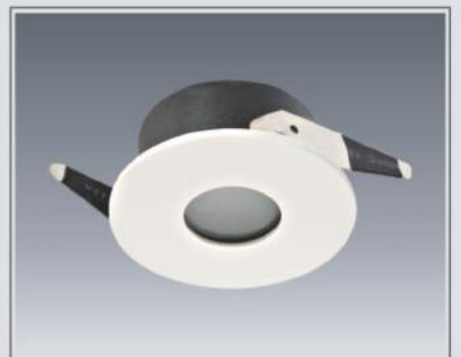
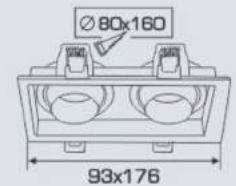

**AFC 377 - MR16 (Không Bóng)**

**241.000**

Thân đèn: Hợp kim nhôm cao cấp  
Khoét lỗ: 75mm



**AFC 377 L - MR16 (Không Bóng)**

**278.000**

Thân đèn: Hợp kim nhôm cao cấp  
Khoét lỗ: 90mm



**AFC 381 - MR16 (Không Bóng)**

**271.000**

Thân đèn: Hợp kim nhôm cao cấp  
Khoét lỗ: 70mm





**ĐÈN LED CHIẾU SÁNG CAO CẤP**  
"CHẤT LƯỢNG LÀM NÊN THƯƠNG HIỆU"



**AFC 383 T - MR16 (Không Bóng)**  
**182.000**

Thân đèn: Hợp kim nhôm cao cấp  
Khoét lỗ: 73mm

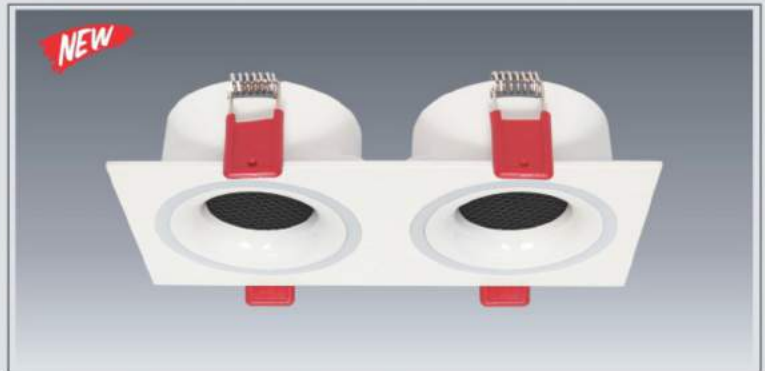

**AFC 391 T/2 - MR16 (Không Bóng)**  
**361.000**

Thân đèn: Hợp kim nhôm cao cấp  
Khoét lỗ: 87 x 175mm

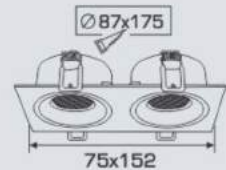

**AFC 382 T - MR16 (Không Bóng)**  
**185.000**

Thân đèn: Hợp kim nhôm cao cấp  
Khoét lỗ: 78mm

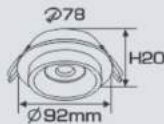

**AFC 384 D - MR16 (Không Bóng)**  
**139.000**



**AFC 617 D - MR16 (Không Bóng)**  
**81.000**



**AFC 231 (3.5"- 4.0") E27 Không Bóng**  
3.5" (ø 110 x H 130mm) **236.000**  
4.0" (ø 140 x H 145mm) **289.000**

Thân đèn: Sắt sơn tĩnh điện  
Chóa đèn: Hợp kim nhôm cao cấp  
Đuôi đèn: Sứ E27



**AFC 232 (3.5"- 4.0") E27 Không Bóng**  
3.5" (ø 110 x H 130mm) **236.000**  
4.0" (ø 140 x H 145mm) **289.000**

Thân đèn: Sắt sơn tĩnh điện  
Chóa đèn: Hợp kim nhôm cao cấp  
Đuôi đèn: Sứ E27



**AFC 201 E27 (Không Bóng)**  
(3.0") 90 **97.000**  
(3.5") 100 **101.000**  
(4.0") 120 **117.000**



Sản phẩm trên chưa bao gồm bóng LED và Driver - IC  
Giá trên chưa bao gồm thuế VAT - giá có thể thay đổi mà không cần báo trước



- CHẤT LIỆU: VÀNH ĐÈN BẰNG ĐỒNG MẠ MÀU 24
- TẢN NHIỆT: HỢP KIM NHÔM GIẢI NHIỆT TỐT
- DRIVER CÁCH LY AN TOÀN ĐIỆN - ĐỘ BỀN CAO
- ĐIỆN ÁP: 90V - 265V-50Hz
- BÓNG LED: COB Chips Bridgelux (USA)
- LUMEN: 150Lm/W
- CHỈ SỐ HOÀN MÀU: Ra 90
- TUỔI THỌ: 30.000h



ánh sáng: ●3200K ●4200K ●6500K

**AFC HỢP KIM 001 LED 12W**

898.000

- 12W ●●● 3 chề độ sáng

998.000

Bóng LED: COB Chips Bridgelux (USA)  
Lumen: 150Lm/W  
Chỉ số hoàn màu: Ra 90  
Điện áp: 90V - 265V-50Hz  
Chất liệu: Vành đèn bằng hợp Kim mạ màu 24  
Tản nhiệt: Hợp kim nhôm cao cấp  
Góc chiếu: 36°



ánh sáng: ●3200K ●4200K ●6500K

**AFC ĐỒNG 006 LED 15W**

1.479.000

Bóng LED: COB Chips Bridgelux (USA)  
Lumen: 150Lm/W  
Chỉ số hoàn màu: Ra 90  
Điện áp: 90V - 265V-50Hz  
Chất liệu: Vành đèn bằng Đồng mạ màu 24  
Tản nhiệt: Hợp kim nhôm cao cấp  
Góc chiếu: 36°



ánh sáng: ●3200K ●4200K ●6500K

**AFC ĐỒNG 005 LED 12W**

1.152.000

- 12W ●●● 3 chề độ sáng

1.278.000

Bóng LED: COB Chips Bridgelux (USA)  
Lumen: 150Lm/W  
Chỉ số hoàn màu: Ra 90  
Điện áp: 90V - 265V-50Hz  
Chất liệu: Vành đèn bằng Đồng mạ màu 24  
Tản nhiệt: Hợp kim nhôm cao cấp  
Góc chiếu: 36°

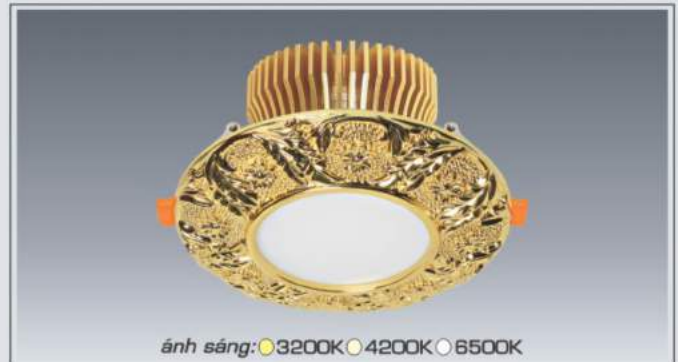

ánh sáng: ●3200K ●4200K ●6500K

**AFC ĐỒNG 005 LED 15W**

1.479.000

Bóng LED: COB Chips Bridgelux (USA)  
Lumen: 150Lm/W  
Chỉ số hoàn màu: Ra 90  
Điện áp: 90V - 265V-50Hz  
Chất liệu: Vành đèn bằng Đồng mạ màu 24  
Tản nhiệt: Hợp kim nhôm cao cấp  
Góc chiếu: 36°



ánh sáng: ●3200K ●4200K ●6500K

**AFC ĐỒNG 006 LED 12W**

1.152.000

- 12W ●●● 3 chề độ sáng

1.421.000

Bóng LED: COB Chips Bridgelux (USA)  
Lumen: 150Lm/W  
Chỉ số hoàn màu: Ra 90  
Điện áp: 90V - 265V-50Hz  
Chất liệu: Vành đèn bằng Đồng cao cấp  
Tản nhiệt: Hợp kim nhôm cao cấp  
Góc chiếu: 36°



ánh sáng: ●3200K ●4200K ●6500K

**AFC ĐỒNG 007 LED 12W**

1.048.000

Bóng LED: COB Chips Bridgelux (USA)  
Lumen: 150Lm/W  
Chỉ số hoàn màu: Ra 90  
Điện áp: 90V - 265V-50Hz  
Chất liệu: Vành đèn bằng Đồng cao cấp  
Tản nhiệt: Hợp kim nhôm cao cấp  
Góc chiếu: 36°





# DOWNLIGHT LED

## ÂM TRẦN PULY CAO CẤP



**anfaco® LED**  
ISO 9001:2015

**ĐÈN LED CHIẾU SÁNG CAO CẤP**  
"CHẤT LƯỢNG LÀM NÊN THƯƠNG HIỆU"



**AFC PULY 02 LED 10W 536.000**

Bóng LED: COB Chips Bridgelux (USA)  
Lumen: 150Lm/W  
Chỉ số hoàn màu: Ra 90  
Điện áp: 90V - 265V-50Hz  
Chất liệu: Vành đèn bằng Puly  
Tản nhiệt: Hộp kim nhôm cao cấp  
Góc chiếu: 60°

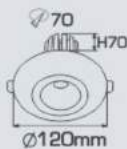

**AFC PULY 02B LED 10W 536.000**

Bóng LED: COB Chips Bridgelux (USA)  
Lumen: 150Lm/W  
Chỉ số hoàn màu: Ra 90  
Điện áp: 90V - 265V-50Hz  
Chất liệu: Vành đèn bằng Puly  
Tản nhiệt: Hộp kim nhôm cao cấp  
Góc chiếu: 60°

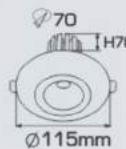

**AFC PULY 02T LED 10W 536.000**

Bóng LED: COB Chips Bridgelux (USA)  
Lumen: 150Lm/W  
Chỉ số hoàn màu: Ra 90  
Điện áp: 90V - 265V-50Hz  
Chất liệu: Vành đèn bằng Puly  
Tản nhiệt: Hộp kim nhôm cao cấp  
Góc chiếu: 60°



**AFC PULY 01 LED 10W 536.000**

Bóng LED: COB Chips Bridgelux (USA)  
Lumen: 150Lm/W  
Chỉ số hoàn màu: Ra 90  
Điện áp: 90V - 265V-50Hz  
Chất liệu: Vành đèn bằng Puly  
Tản nhiệt: Hộp kim nhôm cao cấp  
Góc chiếu: 60°



**AFC PULY 03 LED 10W 536.000**

Bóng LED: COB Chips Bridgelux (USA)  
Lumen: 150Lm/W  
Chỉ số hoàn màu: Ra 90  
Điện áp: 90V - 265V-50Hz  
Chất liệu: Vành đèn bằng Puly  
Tản nhiệt: Hộp kim nhôm cao cấp  
Góc chiếu: 60°



**AFC PULY 03L LED 12W 675.000**

Bóng LED: COB Chips Bridgelux (USA)  
Lumen: 150Lm/W  
Chỉ số hoàn màu: Ra 90  
Điện áp: 90V - 265V-50Hz  
Chất liệu: Vành đèn bằng Puly  
Tản nhiệt: Hộp kim nhôm cao cấp  
Góc chiếu: 60°



**AFC PULY 04 LED 10W 536.000**

Bóng LED: COB Chips Bridgelux (USA)  
Lumen: 150Lm/W  
Chỉ số hoàn màu: Ra 90  
Điện áp: 90V - 265V-50Hz  
Chất liệu: Vành đèn bằng Puly  
Tản nhiệt: Hộp kim nhôm cao cấp  
Góc chiếu: 60°



**AFC PULY 07 LED 10W 536.000**

Bóng LED: COB Chips Bridgelux (USA)  
Lumen: 150Lm/W  
Chỉ số hoàn màu: Ra 90  
Điện áp: 90V - 265V-50Hz  
Chất liệu: Vành đèn bằng Puly  
Tản nhiệt: Hộp kim nhôm cao cấp  
Góc chiếu: 60°



**AFC PULY 08 LED 12W 675.000**

Bóng LED: COB Chips Bridgelux (USA)  
Lumen: 150Lm/W  
Chỉ số hoàn màu: Ra 90  
Điện áp: 90V - 265V-50Hz  
Chất liệu: Vành đèn bằng Puly  
Tản nhiệt: Hộp kim nhôm cao cấp  
Góc chiếu: 60°



Sản phẩm trên đã bao gồm bóng LED và Driver - IC  
Giá trên chưa bao gồm thuế VAT - giá có thể thay đổi mà không cần báo trước



**DOWNLIGHT LED ÂM TRẦN CAO CẤP**

- THÂN ĐÈN: HỘP KIM NHÔM CAO CẤP
- DRIVER CÁCH LY AN TOÀN ĐIỆN - ĐỘ BỀN CAO
- ĐIỆN ÁP: 90V - 265V-50Hz
- BÔNG LED: Chips Bridgelux (USA)
- LUMEN: 160Lm/W
- CHỈ SỐ HOÀN MÀU: Ra ≥ 80
- TUỔI THỌ: 50.000h



**AFC 510 LED 3W** 275.000

Bông LED: Chips Bridgelux (USA)  
Lumen: 110Lm/W  
Chỉ số hoàn màu: Ra ≥ 80  
Điện áp: 90V - 265V-50Hz  
Thân đèn: Hộp kim nhôm cao cấp  
Góc chiếu: 30°  
Khoảng lỗ: 70mm



**AFC 510 LED 4W** 310.000

Bông LED: Chips Bridgelux (USA)  
Lumen: 140Lm/W  
Chỉ số hoàn màu: Ra ≥ 80  
Điện áp: 90V - 265V-50Hz  
Thân đèn: Hộp kim nhôm cao cấp  
Góc chiếu: 30°  
Khoảng lỗ: 70mm



**AFC 511 LED 5W** 391.000

Bông LED: Chips Bridgelux (USA)  
Lumen: 160Lm/W  
Chỉ số hoàn màu: Ra ≥ 80  
Điện áp: 90V - 265V-50Hz  
Thân đèn: Hộp kim nhôm cao cấp  
Góc chiếu: 30°  
Khoảng lỗ: 90mm



**AFC 511 LED 7W** 419.000

Bông LED: Chips Bridgelux (USA)  
Lumen: 180Lm/W  
Chỉ số hoàn màu: Ra ≥ 80  
Điện áp: 90V - 265V-50Hz  
Thân đèn: Hộp kim nhôm cao cấp  
Góc chiếu: 30°  
Khoảng lỗ: 90mm



**AFC 512 LED 9W** 618.000

Bông LED: Chips Bridgelux (USA)  
Lumen: 180Lm/W  
Chỉ số hoàn màu: Ra ≥ 80  
Điện áp: 90V - 265V-50Hz  
Thân đèn: Hộp kim nhôm cao cấp  
Góc chiếu: 30°  
Khoảng lỗ: 110mm



**AFC 512 LED 12W** 646.000

Bông LED: Chips Bridgelux (USA)  
Lumen: 180Lm/W  
Chỉ số hoàn màu: Ra ≥ 80  
Điện áp: 90V - 265V-50Hz  
Thân đèn: Hộp kim nhôm cao cấp  
Góc chiếu: 30°  
Khoảng lỗ: 110mm





**anfaco® LED**

ISO 9001:2015

**ĐÈN LED CHIẾU SÁNG CAO CẤP**  
**"CHẤT LƯỢNG LÀM NÊN THƯƠNG HIỆU"**



**DOWNLIGHT LED ÂM TRẦN CAO CẤP**

**THÔNG TIN KỸ THUẬT:**

- THÂN ĐÈN: HỢP KIM NHÔM CAO CẤP
- DRIVER CÁCH LY AN TOÀN ĐIỆN - ĐỘ BỀN CAO
- ĐIỆN ÁP: 90V - 265V-50Hz
- BÔNG LED: Chips Bridgelux (USA)
- LUMEN: 160Lm/W
- CHỈ SỐ HOÀN MÀU: Ra ≥ 80
- TUỔI THỌ: 50.000h



**AFC 510B LED 3W 275.000**

Bông LED: Chips Bridgelux (USA)  
 Lumen: 160Lm/W  
 Chỉ số hoàn màu: Ra ≥ 80  
 Điện áp: 90V - 265V-50Hz  
 Thân đèn: Hợp kim nhôm cao cấp  
 Góc chiếu: 30°  
 Kích thước: 70mm



**AFC 510B LED 4W 310.000**

Bông LED: Chips Bridgelux (USA)  
 Lumen: 160Lm/W  
 Chỉ số hoàn màu: Ra ≥ 80  
 Điện áp: 90V - 265V-50Hz  
 Thân đèn: Hợp kim nhôm cao cấp  
 Góc chiếu: 30°  
 Kích thước: 70mm



**AFC 511B LED 5W 391.000**

Bông LED: Chips Bridgelux (USA)  
 Lumen: 160Lm/W  
 Chỉ số hoàn màu: Ra ≥ 80  
 Điện áp: 90V - 265V-50Hz  
 Thân đèn: Hợp kim nhôm cao cấp  
 Góc chiếu: 30°  
 Kích thước: 90mm



**AFC 511B LED 7W 419.000**

Bông LED: Chips Bridgelux (USA)  
 Lumen: 160Lm/W  
 Chỉ số hoàn màu: Ra ≥ 80  
 Điện áp: 90V - 265V-50Hz  
 Thân đèn: Hợp kim nhôm cao cấp  
 Góc chiếu: 30°  
 Kích thước: 90mm



**AFC 512B LED 9W 618.000**

Bông LED: Chips Bridgelux (USA)  
 Lumen: 160Lm/W  
 Chỉ số hoàn màu: Ra ≥ 80  
 Điện áp: 90V - 265V-50Hz  
 Thân đèn: Hợp kim nhôm cao cấp  
 Góc chiếu: 30°  
 Kích thước: 110mm



**AFC 512B LED 12W 646.000**

Bông LED: Chips Bridgelux (USA)  
 Lumen: 160Lm/W  
 Chỉ số hoàn màu: Ra ≥ 80  
 Điện áp: 90V - 265V-50Hz  
 Thân đèn: Hợp kim nhôm cao cấp  
 Góc chiếu: 30°  
 Kích thước: 110mm



Sản phẩm trên đã bao gồm bóng LED và Driver - IC  
 Giá trên chưa bao gồm thuế VAT - giá có thể thay đổi mà không cần báo trước





**AFC 768/1 LED 12W 475.000**

Bóng LED chất lượng cao: 130lm/W  
Chỉ số hoàn màu: Ra 90  
Điện áp: 80V - 265V-50Hz  
Thân đèn: Hợp kim nhôm cao cấp  
Góc chiếu: 30°  
Kích thước: 75mm



**AFC 768/2 LED 12W 968.000**

Bóng LED chất lượng cao: 130lm/W  
Chỉ số hoàn màu: Ra 90  
Điện áp: 80V - 265V-50Hz  
Thân đèn: Hợp kim nhôm cao cấp  
Góc chiếu: 30°  
Kích thước: 75 x 160mm

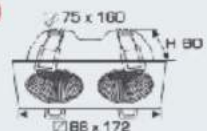

**AFC 662 LED 12W 475.000**

Bóng LED chất lượng cao: 130lm/W  
Chỉ số hoàn màu: Ra 90  
Điện áp: 80V - 265V-50Hz  
Thân đèn: Hợp kim nhôm cao cấp  
Góc chiếu: 30°  
Kích thước: 75mm

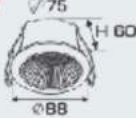

**AFC 768/3 LED 12W 1.459.000**

Bóng LED chất lượng cao: 130lm/W  
Chỉ số hoàn màu: Ra 90  
Điện áp: 80V - 265V-50Hz  
Thân đèn: Hợp kim nhôm cao cấp  
Góc chiếu: 30°  
Kích thước: 75 x 240mm

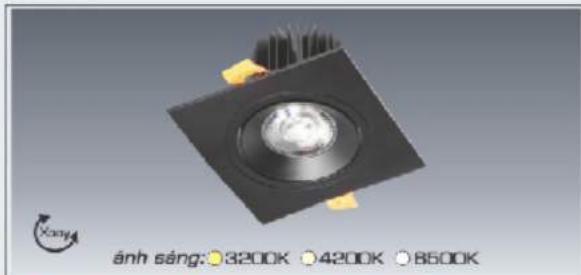
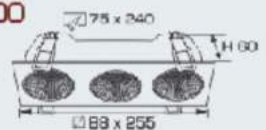

**AFC 767D/1 LED 9W 559.000**  
**AFC 767D/1 LED 12W 583.000**

Bóng LED: COB Chips Bridgelux (USA)  
Lumen: 150lm/W  
Chỉ số hoàn màu: Ra 90  
Điện áp: 80V - 265V-50Hz  
Thân đèn: Hợp kim nhôm cao cấp  
Góc chiếu: 24°  
Kích thước: 90mm



**AFC 767D/2 LED 9W 1.118.000**  
**AFC 767D/2 LED 12W 1.166.000**

Bóng LED: COB Chips Bridgelux (USA)  
Lumen: 150lm/W  
Chỉ số hoàn màu: Ra 90  
Điện áp: 80V - 265V-50Hz  
Thân đèn: Hợp kim nhôm cao cấp  
Góc chiếu: 24°  
Kích thước: 90 x 195mm

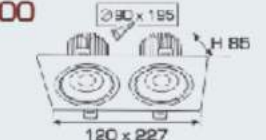

**AFC 767T/1 LED 9W 559.000**  
**AFC 767T/1 LED 12W 583.000**

Bóng LED: COB Chips Bridgelux (USA)  
Lumen: 150lm/W  
Chỉ số hoàn màu: Ra 90  
Điện áp: 80V - 265V-50Hz  
Thân đèn: Hợp kim nhôm cao cấp  
Góc chiếu: 24°  
Kích thước: 90mm



**AFC 767T/2 LED 9W 1.118.000**  
**AFC 767T/2 LED 12W 1.166.000**

Bóng LED: COB Chips Bridgelux (USA)  
Lumen: 150lm/W  
Chỉ số hoàn màu: Ra 90  
Điện áp: 80V - 265V-50Hz  
Thân đèn: Hợp kim nhôm cao cấp  
Góc chiếu: 24°  
Kích thước: 90 x 195mm

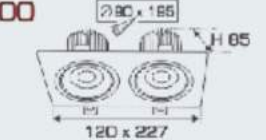

# DOWNLIGHT LED ÂM TRẦN CAO CẤP

- THÂN ĐÈN: HỢP KIM NHÔM CAO CẤP
- DRIVER CÁCH LY AN TOÀN ĐIỆN - ĐỘ BỀN CAO
- ĐIỆN ÁP: 90V - 265V-50Hz
- BÓNG LED: COB Chips Bridgelux (USA)
- LUMEN: 150Lm/W
- CHỈ SỐ HOÀN MÀU: Ra 90
- TUỔI THỌ: 30.000h

**anfaco® LED**  
ISO 9001: 2015



**ĐÈN LED CHIẾU SÁNG CAO CẤP**  
"CHẤT LƯỢNG LÀM NÊN THƯƠNG HIỆU"

## AFC 772 D/2 LED 7W 624.000

Bóng LED: COB Chips Bridgelux (USA)  
Lumen: 150Lm/W  
Chỉ số hoàn màu: Ra 90  
Điện áp: 90V - 265V-50Hz  
Thân đèn: Hợp kim nhôm cao cấp  
Góc chiếu: 24°  
Khoét lỗ: 75 x 157mm

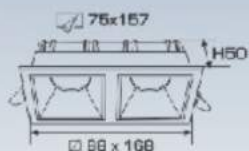

**NEW**



ánh sáng: 3200K 4200K 6500K

ánh sáng: 3200K 4200K 6500K

ánh sáng: 3200K 4200K 6500K

## AFC 748/1 LED 7W AFC 748/1 LED 9W

512.000  
527.000

Bóng LED: COB Chips Bridgelux (USA)  
Lumen: 150Lm/W  
Chỉ số hoàn màu: Ra 90  
Điện áp: 90V - 265V-50Hz  
Thân đèn: Hợp kim nhôm cao cấp  
Góc chiếu: 24°  
Khoét lỗ: 75 x 75mm



## AFC 748/2 LED 7W AFC 748/2 LED 9W

1.024.000  
1.054.000

Bóng LED: COB Chips Bridgelux (USA)  
Lumen: 150Lm/W  
Chỉ số hoàn màu: Ra 90  
Điện áp: 90V - 265V-50Hz  
Thân đèn: Hợp kim nhôm cao cấp  
Góc chiếu: 24°  
Khoét lỗ: 75 x 160mm

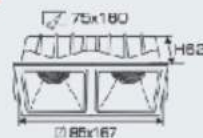

ánh sáng: 3200K 4200K 6500K

ánh sáng: 3200K 4200K 6500K

## AFC 764/1 LED 7W - 7W 3 chế độ sáng

489.000  
589.000

Bóng LED: COB Chips Bridgelux (USA)  
Lumen: 150Lm/W  
Chỉ số hoàn màu: Ra 90  
Điện áp: 90V - 265V-50Hz  
Thân đèn: Hợp kim nhôm cao cấp  
Góc chiếu: 24°  
Khoét lỗ: 75mm



## AFC 764/2 LED 7W - 7W 3 chế độ sáng

978.000  
1.178.000

Bóng LED: COB Chips Bridgelux (USA)  
Lumen: 150Lm/W  
Chỉ số hoàn màu: Ra 90  
Điện áp: 90V - 265V-50Hz  
Thân đèn: Hợp kim nhôm cao cấp  
Góc chiếu: 24°  
Khoét lỗ: 75 x 155mm

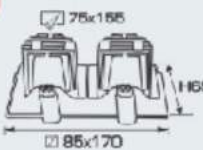

ánh sáng: 3200K 4200K 6500K

ánh sáng: 3200K 4200K 6500K

## AFC 764/1 LED 12W - 12W 3 chế độ sáng

668.000  
765.000

Bóng LED: COB Chips Bridgelux (USA)  
Lumen: 150Lm/W  
Chỉ số hoàn màu: Ra 90  
Điện áp: 90V - 265V-50Hz  
Thân đèn: Hợp kim nhôm cao cấp  
Góc chiếu: 36°  
Khoét lỗ: 85mm



## AFC 764/2 LED 12W - 12W 3 chế độ sáng

1.336.000  
1.531.000

Bóng LED: COB Chips Bridgelux (USA)  
Lumen: 150Lm/W  
Chỉ số hoàn màu: Ra 90  
Điện áp: 90V - 265V-50Hz  
Thân đèn: Hợp kim nhôm cao cấp  
Góc chiếu: 36°  
Khoét lỗ: 85 x 157mm

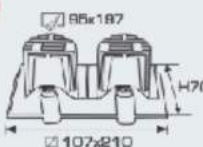

Sản phẩm trên đã bao gồm bóng LED và Driver - IC  
Giá trên chưa bao gồm thuế VAT - giá có thể thay đổi mà không cần báo trước



**ĐÈN LED CHIẾU SÁNG CAO CẤP**  
"CHẤT LƯỢNG LÀM NÊN THƯƠNG HIỆU"



**AFC 770 T/2 LED 7W**  
**665.000**

Bóng LED: COB Chips Bridgelux (USA)  
Lumen: 150lm/W  
Chỉ số hoàn màu: Ra 90  
Điện áp: 90V - 265V-50Hz  
Thân đèn: Hợp kim nhôm cao cấp  
Góc chiếu: 36°  
Kích thước: 75 x 157mm

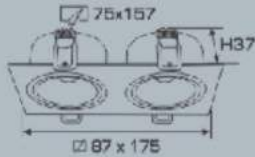

**NEW**



ánh sáng: ●3200K ●4200K ●6500K



ánh sáng: ●3200K ●4200K ●6500K

**AFC 775/1 LED 7W** 436.000  
**- 7W ●●● 3 chế độ sáng** 548.000

Bóng LED: COB Chips Bridgelux (USA)  
Lumen: 150lm/W  
Chỉ số hoàn màu: Ra 90  
Điện áp: 90V - 265V-50Hz  
Thân đèn: Hợp kim nhôm cao cấp  
Góc chiếu: 36°  
Kích thước: 75mm



ánh sáng: ●3200K ●4200K ●6500K

**AFC 775/2 LED 7W** 848.000  
**- 7W ●●● 3 chế độ sáng** 1.085.000

Bóng LED: COB Chips Bridgelux (USA)  
Lumen: 150lm/W  
Chỉ số hoàn màu: Ra 90  
Điện áp: 90V - 265V-50Hz  
Thân đèn: Hợp kim nhôm cao cấp  
Góc chiếu: 36°  
Kích thước: 75 x 155mm

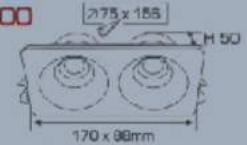

ánh sáng: ●3200K ●4200K ●6500K

**AFC 318/1 LED 7W**  
**LED COB 7W** 399.000

Bóng LED: COB Chips Bridgelux (USA)  
Lumen: 150lm/W  
Chỉ số hoàn màu: Ra 90  
Điện áp: 90V - 265V-50Hz  
Thân đèn: Sắt sơn tĩnh điện  
Tản nhiệt: Nhôm cao cấp  
Góc chiếu: 24°

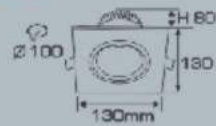

ánh sáng: ●3200K ●4200K ●6500K

**AFC 318/2 LED 7W**  
**LED COB 7W** 798.000

Bóng LED: COB Chips Bridgelux (USA)  
Lumen: 150lm/W  
Chỉ số hoàn màu: Ra 90  
Điện áp: 90V - 265V-50Hz  
Thân đèn: Sắt sơn tĩnh điện  
Tản nhiệt: Nhôm cao cấp  
Góc chiếu: 24°

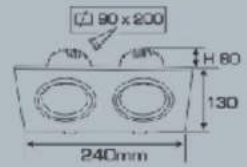

ánh sáng: ●3200K ●4200K ●6500K

**AFC 318/1 LED 12W**  
**LED COB 12W** 524.000

Bóng LED: COB Chips Bridgelux (USA)  
Lumen: 150lm/W  
Chỉ số hoàn màu: Ra 90  
Điện áp: 90V - 265V-50Hz  
Thân đèn: Sắt sơn tĩnh điện  
Tản nhiệt: Nhôm cao cấp  
Góc chiếu: 24°

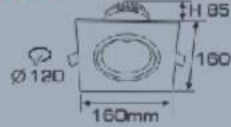

ánh sáng: ●3200K ●4200K ●6500K

**AFC 318/2 LED 12W**  
**LED COB 12W** 1.048.000

Bóng LED: COB Chips Bridgelux (USA)  
Lumen: 150lm/W  
Chỉ số hoàn màu: Ra 90  
Điện áp: 90V - 265V-50Hz  
Thân đèn: Sắt sơn tĩnh điện  
Tản nhiệt: Nhôm cao cấp  
Góc chiếu: 24°

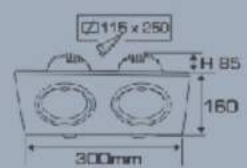



**ĐÈN LED CHIẾU SÁNG CAO CẤP**  
"CHẤT LƯỢNG LÀM NÊN THƯƠNG HIỆU"



Ánh sáng: ●3200K ●4200K ●6500K

**AFC 754D/1 LED 9W** 315.000  
- 9W ●●● 3 chế độ sáng 424.000

Bóng LED chất lượng cao: 140Lm/W  
Chỉ số hoàn màu: Ra 90  
Điện áp: 90V - 265V-50Hz  
Thân đèn: Hợp kim nhôm cao cấp  
Góc chiếu: 120°  
Kích thước: 90mm

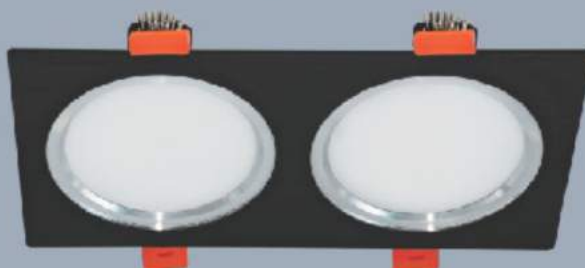

Ánh sáng: ●3200K ●4200K ●6500K

**AFC 754D/2 LED 9W** 630.000  
- 9W ●●● 3 chế độ sáng 848.000

Bóng LED chất lượng cao: 140Lm/W  
Chỉ số hoàn màu: Ra 90  
Điện áp: 90V - 265V-50Hz  
Thân đèn: Hợp kim nhôm cao cấp  
Góc chiếu: 120°  
Kích thước: 90 x 190mm

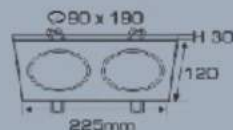

Ánh sáng: ●3200K ●4200K ●6500K

**AFC 754/1 LED 9W** 315.000  
- 9W ●●● 3 chế độ sáng 424.000

Bóng LED chất lượng cao: 140Lm/W  
Chỉ số hoàn màu: Ra 90  
Điện áp: 90V - 265V-50Hz  
Thân đèn: Hợp kim nhôm cao cấp  
Góc chiếu: 120°  
Kích thước: 90mm

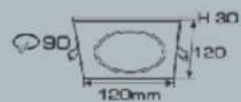

Ánh sáng: ●3200K ●4200K ●6500K

**AFC 754/2 LED 9W** 630.000  
- 9W ●●● 3 chế độ sáng 848.000

Bóng LED chất lượng cao: 140Lm/W  
Chỉ số hoàn màu: Ra 90  
Điện áp: 90V - 265V-50Hz  
Thân đèn: Hợp kim nhôm cao cấp  
Góc chiếu: 120°  
Kích thước: 90 x 190mm

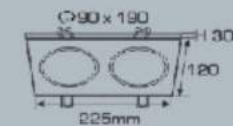

Ánh sáng: ●3200K ●4200K ●6500K

**AFC 758/1 LED 12W** 572.000  
- 12W ●●● 3 chế độ sáng 665.000

Bóng LED: COB Chips Bridgelux (USA)  
Lumen: 150Lm/W  
Chỉ số hoàn màu: Ra 90  
Điện áp: 90V - 265V-50Hz  
Thân đèn: Hợp kim nhôm cao cấp  
Góc chiếu: 24°

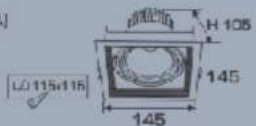

Ánh sáng: ●3200K ●4200K ●6500K

**AFC 758/2 LED 12W** 1.036.000  
- 12W ●●● 3 chế độ sáng 1.235.000

Bóng LED: COB Chips Bridgelux (USA)  
Lumen: 150Lm/W  
Chỉ số hoàn màu: Ra 90  
Điện áp: 90V - 265V-50Hz  
Thân đèn: Hợp kim nhôm cao cấp  
Góc chiếu: 24°

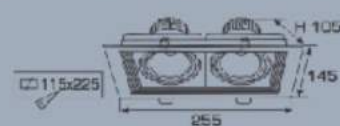

Sản phẩm trên đã bao gồm bóng LED và Driver - IC  
Giá trên chưa bao gồm thuế VAT - giá có thể thay đổi mà không cần báo trước





ánh sáng: ●3200K ●4200K ●6500K

**AFC 762/1 LED**

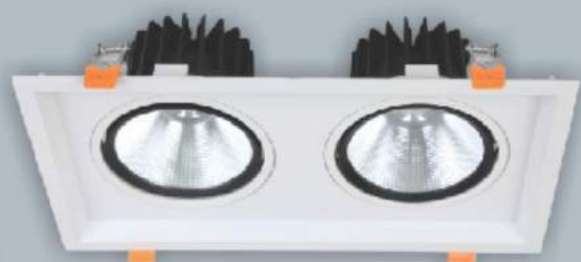

LED 7W 514.000 110x110xH65   
LED 15W 802.000 135x135xH100 

Bóng LED: COB Chips Bridgelux (USA)  
Lumen: 150Lm/W  
Chỉ số hoàn màu: Ra 90  
Điện áp: 90V - 265V-50Hz  
Thân đèn: Hợp kim nhôm cao cấp  
Góc chiếu: 24°



ánh sáng: ●3200K ●4200K ●6500K

**AFC 762/2 LED**

LED 7W 1.028.000 210x110xH65   
LED 15W 1.480.000 250x140xH100 

Bóng LED: COB Chips Bridgelux (USA)  
Lumen: 150Lm/W  
Chỉ số hoàn màu: Ra 90  
Điện áp: 90V - 265V-50Hz  
Thân đèn: Hợp kim nhôm cao cấp  
Góc chiếu: 24°

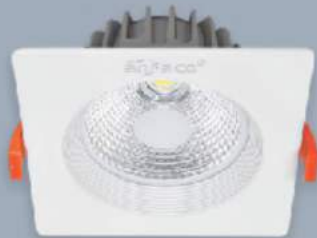
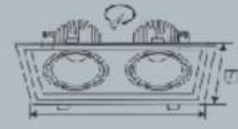

ánh sáng: ●3200K ●4200K ●6500K

**AFC 757/1 LED 12W** 530.000  
- 12W ●●● 3 chế độ sáng 648.000

Bóng LED: COB Chips Bridgelux (USA)  
Lumen: 150Lm/W  
Chỉ số hoàn màu: Ra 90  
Điện áp: 90V - 265V-50Hz  
Thân đèn: Hợp kim nhôm cao cấp  
Góc chiếu: 24°

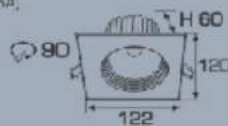

ánh sáng: ●3200K ●4200K ●6500K

**AFC 757/2 LED 12W** 1.060.000  
- 12W ●●● 3 chế độ sáng 1.296.000

Bóng LED: COB Chips Bridgelux (USA)  
Lumen: 150Lm/W  
Chỉ số hoàn màu: Ra 90  
Điện áp: 90V - 265V-50Hz  
Thân đèn: Hợp kim nhôm cao cấp  
Góc chiếu: 24°

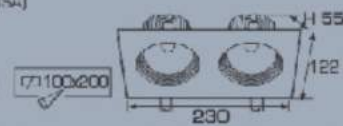

ánh sáng: ●3200K ●4200K ●6500K

**AFC 757T/1 LED 9W** 508.000

Bóng LED đặc biệt công suất: 140lm/W  
Chỉ số hoàn màu: Ra 90  
Điện áp: 90V - 265V-50Hz  
Thân đèn: Hợp kim nhôm cao cấp  
Góc chiếu: 30°  
Khoét lỗ: 90mm

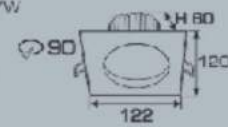

ánh sáng: ●3200K ●4200K ●6500K

**AFC 757T/2 LED 9W** 1.016.000

Bóng LED đặc biệt công suất: 140lm/W  
Chỉ số hoàn màu: Ra 90  
Điện áp: 90V - 265V-50Hz  
Thân đèn: Hợp kim nhôm cao cấp  
Góc chiếu: 30°  
Khoét lỗ: 100 x 200mm

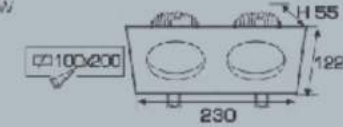

# DOWNLIGHT LED ÂM TRẦN CAO CẤP

- THÂN ĐÈN: HỢP KIM NHÔM CAO CẤP
- DRIVER CÁCH LY AN TOÀN ĐIỆN - ĐỘ BỀN CAO
- ĐIỆN ÁP: 90V - 265V-50Hz
- BÓNG LED: COB Chips Bridgelux (USA)
- LUMEN: 150Lm/W
- CHỈ SỐ HOÀN MÀU: Ra 90
- TUỔI THỌ: 30.000h



**anfaco® LED**  
ISO 9001: 2015

**ĐÈN LED CHIẾU SÁNG CAO CẤP**  
"CHẤT LƯỢNG LÀM NÊN THƯƠNG HIỆU"



ánh sáng: ●3200K ●4200K ●6500K

**AFC 626 LED 3W 338.000**

Bóng LED: COB Chips Bridgelux (USA)  
Lumen: 150lm/W  
Chỉ số hoàn màu: Ra 90  
Điện áp: 90V - 265V-50Hz  
Thân đèn: Hợp kim nhôm cao cấp  
Góc chiếu: 21°  
Khoét lỗ: 50mm



ánh sáng: ●3200K ●4200K ●6500K

**AFC 626 LED 5W 429.000**

Bóng LED: COB Chips Bridgelux (USA)  
Lumen: 150lm/W  
Chỉ số hoàn màu: Ra 90  
Điện áp: 90V - 265V-50Hz  
Thân đèn: Hợp kim nhôm cao cấp  
Góc chiếu: 21°  
Khoét lỗ: 70mm



ánh sáng: ●3200K ●4200K ●6500K

**AFC 626 LED 7W 485.000**

Bóng LED: COB Chips Bridgelux (USA)  
Lumen: 150lm/W  
Chỉ số hoàn màu: Ra 90  
Điện áp: 90V - 265V-50Hz  
Thân đèn: Hợp kim nhôm cao cấp  
Góc chiếu: 21°  
Khoét lỗ: 90mm



ánh sáng: ●3200K ●4200K ●6500K

**AFC 756/2 LED 3W 688.000**

Bóng LED: COB Chips Bridgelux (USA)  
Lumen: 150Lm/W  
Chỉ số hoàn màu: Ra 90  
Điện áp: 90V - 265V-50Hz  
Thân đèn: Hợp kim nhôm cao cấp  
Góc chiếu: 21°  
Khoét lỗ: 55 x 115mm

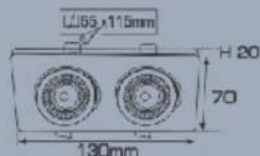

ánh sáng: ●3200K ●4200K ●6500K

**AFC 756/2 LED 5W 858.000**

Bóng LED: COB Chips Bridgelux (USA)  
Lumen: 150Lm/W  
Chỉ số hoàn màu: Ra 90  
Điện áp: 90V - 265V-50Hz  
Thân đèn: Hợp kim nhôm cao cấp  
Góc chiếu: 21°  
Khoét lỗ: 70 x 115mm

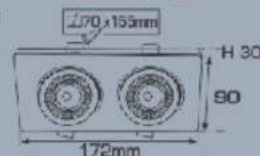

ánh sáng: ●3200K ●4200K ●6500K

**AFC 756/1 LED 7W 493.000**

Bóng LED: COB Chips Bridgelux (USA)  
Lumen: 150Lm/W  
Chỉ số hoàn màu: Ra 90  
Điện áp: 90V - 265V-50Hz  
Thân đèn: Hợp kim nhôm cao cấp  
Góc chiếu: 21°  
Khoét lỗ: 90mm



ánh sáng: ●3200K ●4200K ●6500K

**AFC 756/2 LED 7W 986.000**

Bóng LED: COB Chips Bridgelux (USA)  
Lumen: 150Lm/W  
Chỉ số hoàn màu: Ra 90  
Điện áp: 90V - 265V-50Hz  
Thân đèn: Hợp kim nhôm cao cấp  
Góc chiếu: 21°  
Khoét lỗ: 90 x 130mm

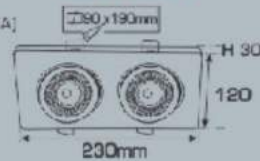

Sản phẩm trên đã bao gồm bóng LED và Driver - IC  
Giá trên chưa bao gồm thuế VAT - giá có thể thay đổi mà không cần báo trước



**ĐÈN LED CHIẾU SÁNG CAO CẤP**  
"CHẤT LƯỢNG LÀM NÊN THƯƠNG HIỆU"

**ĐÈN LED NỔI CAO CẤP**

- THÂN ĐÈN: HỘP KIM NHÔM TÍNH ĐIỆN
- DRIVER CÁCH LY AN TOÀN ĐIỆN - ĐỘ BỀN CAO
- ĐIỆN ÁP: 90V - 265V-50Hz
- BÓNG LED: COB Chips Bridgelux (USA)
- LUMEN: 150Lm/W
- CHỈ SỐ HOÀN MÀU: Ra 90
- TUỔI THỌ: 30.000h



**NEW**



ảnh sáng: ● 3200K ● 4200K ● 6500K

**AFC 781 LED 7W**  
**418.000**

Bóng LED: COB Chips Bridgelux (USA)  
Lumen: 150Lm/W  
Chỉ số hoàn màu: Ra 90  
Điện áp: 90V - 265V-50Hz  
Thân đèn: Hộp kim nhôm cao cấp  
Góc chiếu: 36°



**NEW**



ảnh sáng: ● 3200K ● 4200K ● 6500K

**AFC 783 LED 7W**  
**521.000**

Bóng LED: COB Chips Bridgelux (USA)  
Lumen: 150Lm/W  
Chỉ số hoàn màu: Ra 90  
Điện áp: 90V - 265V-50Hz  
Thân đèn: Hộp kim nhôm cao cấp  
Góc chiếu: 36°



ảnh sáng: ● 3200K ● 4200K ● 6500K

**AFC 766/1 LED 12W**  
**754.000**

Bóng LED: COB Chips Bridgelux (USA)  
Lumen: 150Lm/W  
Chỉ số hoàn màu: Ra 90  
Điện áp: 90V - 265V-50Hz  
Thân đèn: Hộp kim nhôm cao cấp  
Góc chiếu: 23°  
Thị công: Lắp nổi



ảnh sáng: ● 3200K ● 4200K ● 6500K

**AFC 766/2 LED 12W**  
**1.528.000**

Bóng LED: COB Chips Bridgelux (USA)  
Lumen: 150Lm/W  
Chỉ số hoàn màu: Ra 90  
Điện áp: 90V - 265V-50Hz  
Thân đèn: Hộp kim nhôm cao cấp  
Góc chiếu: 23°  
Thị công: Lắp nổi



ảnh sáng: ● 3200K ● 4200K ● 6500K

**AFC 789T/1 LED 12W**  
**629.000**

Bóng LED: COB Chips Bridgelux (USA)  
Lumen: 150Lm/W  
Chỉ số hoàn màu: Ra 90  
Điện áp: 90V - 265V-50Hz  
Thân đèn: Hộp kim nhôm  
Góc chiếu: 36°



ảnh sáng: ● 3200K ● 4200K ● 6500K

**AFC 789T/2 LED 12W**  
**1.239.000**

Bóng LED: COB Chips Bridgelux (USA)  
Lumen: 150Lm/W  
Chỉ số hoàn màu: Ra 90  
Điện áp: 90V - 265V-50Hz  
Thân đèn: Hộp kim nhôm  
Góc chiếu: 36°

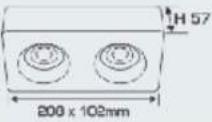

ảnh sáng: ● 3200K ● 4200K ● 6500K

**AFC 789D/1 LED 12W**  
**629.000**

Bóng LED: COB Chips Bridgelux (USA)  
Lumen: 150Lm/W  
Chỉ số hoàn màu: Ra 90  
Điện áp: 90V - 265V-50Hz  
Thân đèn: Hộp kim nhôm  
Góc chiếu: 36°



ảnh sáng: ● 3200K ● 4200K ● 6500K

**AFC 789D/2 LED 12W**  
**1.239.000**

Bóng LED: COB Chips Bridgelux (USA)  
Lumen: 150Lm/W  
Chỉ số hoàn màu: Ra 90  
Điện áp: 90V - 265V-50Hz  
Thân đèn: Hộp kim nhôm  
Góc chiếu: 36°

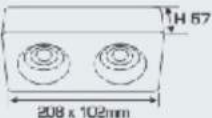



ánh sáng: ● 3200K ● 4200K ● 6500K

**AFC 646 T LED 9W**  
- 9W ●●● 3 chế độ sáng

415.000  
489.000



Bóng LED chất lượng cao: 140Lm/W  
Chỉ số hoàn màu: Ra 90  
Điện áp: 90V - 285V-50Hz  
Thân đèn: Sắt sơn tĩnh điện  
Góc chiếu: 120°

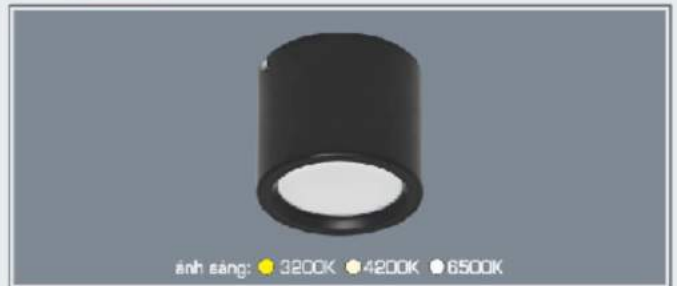

ánh sáng: ● 3200K ● 4200K ● 6500K

**AFC 646 D LED 9W**  
- 9W ●●● 3 chế độ sáng

415.000  
489.000



Bóng LED chất lượng cao: 140Lm/W  
Chỉ số hoàn màu: Ra 90  
Điện áp: 90V - 285V-50Hz  
Thân đèn: Sắt sơn tĩnh điện  
Góc chiếu: 120°



ánh sáng: ● 3200K ● 4200K ● 6500K

**AFC 648 T LED 12W**

461.000



Bóng LED chất lượng cao: 140Lm/W  
Chỉ số hoàn màu: Ra 90  
Điện áp: 90V - 285V-50Hz  
Thân đèn: Sắt sơn tĩnh điện  
Góc chiếu: 120°



ánh sáng: ● 3200K ● 4200K ● 6500K

**AFC 648 D LED 12W**

461.000



Bóng LED chất lượng cao: 140Lm/W  
Chỉ số hoàn màu: Ra 90  
Điện áp: 90V - 285V-50Hz  
Thân đèn: Sắt sơn tĩnh điện  
Góc chiếu: 120°



ánh sáng: ● 3200K ● 4200K ● 6500K

**AFC 647 T LED 7W**

445.000



Bóng LED: CDR Chip Bridgelux (USA)  
Lumen: 150Lm/W  
Chỉ số hoàn màu: Ra 90  
Điện áp: 90V - 265V-50Hz  
Thân đèn: Sắt sơn tĩnh điện  
Tấm nhiệt: Nhôm cao cấp  
Góc chiếu: 24°

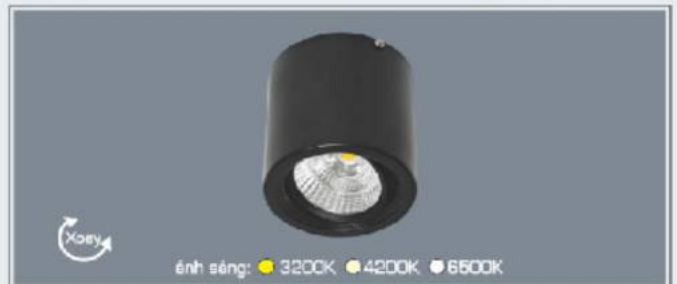

ánh sáng: ● 3200K ● 4200K ● 6500K

**AFC 647 D LED 7W**

445.000



Bóng LED: CDR Chip Bridgelux (USA)  
Lumen: 150Lm/W  
Chỉ số hoàn màu: Ra 90  
Điện áp: 90V - 265V-50Hz  
Thân đèn: Sắt sơn tĩnh điện  
Tấm nhiệt: Nhôm cao cấp  
Góc chiếu: 24°



ánh sáng: ● 3200K ● 4200K ● 6500K

**AFC 647 T LED 12W**

482.000



Bóng LED: CDR Chip Bridgelux (USA)  
Lumen: 150Lm/W  
Chỉ số hoàn màu: Ra 90  
Điện áp: 90V - 265V-50Hz  
Thân đèn: Sắt sơn tĩnh điện  
Tấm nhiệt: Nhôm cao cấp  
Góc chiếu: 24°



ánh sáng: ● 3200K ● 4200K ● 6500K

**AFC 647 D LED 12W**

482.000



Bóng LED: CDR Chip Bridgelux (USA)  
Lumen: 150Lm/W  
Chỉ số hoàn màu: Ra 90  
Điện áp: 90V - 265V-50Hz  
Thân đèn: Sắt sơn tĩnh điện  
Tấm nhiệt: Nhôm cao cấp  
Góc chiếu: 24°



Sản phẩm trên đã bao gồm bóng LED và Driver - IC  
Giá trên chưa bao gồm thuế VAT - giá có thể thay đổi mà không cần báo trước



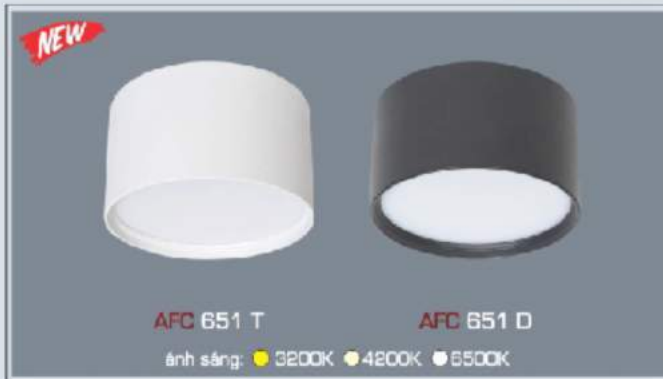

**AFC 651 LED 9W**

**351.000**

Bóng LED chất lượng cao: 140lm/W  
Chỉ số hoàn màu: Ra 90  
Điện áp: 90V - 265V-50Hz  
Thân đèn: Hợp kim nhôm cao cấp  
Góc chiếu: 120°



**AFC 651 LED 12W**

**415.000**

Bóng LED chất lượng cao: 140lm/W  
Chỉ số hoàn màu: Ra 90  
Điện áp: 90V - 265V-50Hz  
Thân đèn: Hợp kim nhôm cao cấp  
Góc chiếu: 120°



**AFC 640 LED 12W**

**628.000**

Bóng LED: COB Chips Bridgelux (USA)  
Lumen: 150lm/W  
Chỉ số hoàn màu: Ra 90  
Điện áp: 90V - 265V-50Hz  
Thân đèn: Hợp kim nhôm cao cấp  
Góc chiếu: 55°



**AFC 641 LED 7W**

**479.000**

Bóng LED chất lượng cao: 140lm/W  
Chỉ số hoàn màu: Ra 90  
Điện áp: 90V - 265V-50Hz  
Thân đèn: Hợp kim nhôm cao cấp  
Góc chiếu: 120°



**AFC 641 LED 9W**

**573.000**

Bóng LED chất lượng cao: 140lm/W  
Chỉ số hoàn màu: Ra 90  
Điện áp: 90V - 265V-50Hz  
Thân đèn: Hợp kim nhôm cao cấp  
Góc chiếu: 120°



**AFC 641 LED 12W**

**690.000**

Bóng LED chất lượng cao: 140lm/W  
Chỉ số hoàn màu: Ra 90  
Điện áp: 90V - 265V-50Hz  
Thân đèn: Hợp kim nhôm cao cấp  
Góc chiếu: 120°





**AFC 653 D LED 7W**

Bóng LED: COB Chips Bridgelux (USA)  
Lumen: 150Lm/W  
Chỉ số hoàn màu: Ra ≥ 80  
Điện áp: 90V - 265V-50Hz  
Thân đèn: Hợp kim nhôm cao cấp  
Góc chiếu: 24°

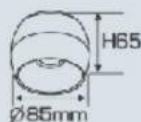

381.000



**AFC 643 LED 3W**

Bóng LED: Chips Bridgelux (USA)  
Lumen: 160Lm/W  
Chỉ số hoàn màu: Ra ≥ 80  
Điện áp: 90V - 265V-50Hz  
Thân đèn: Hợp kim nhôm cao cấp  
Góc chiếu: 30°



370.000



**AFC 643 T LED 7W**

Bóng LED: Chips Bridgelux (USA)  
Lumen: 160Lm/W  
Chỉ số hoàn màu: Ra ≥ 80  
Điện áp: 90V - 265V-50Hz  
Thân đèn: Hợp kim nhôm cao cấp  
Góc chiếu: 30°



499.000



**AFC 643 T LED 9W**

Bóng LED: Chips Bridgelux (USA)  
Lumen: 160Lm/W  
Chỉ số hoàn màu: Ra ≥ 80  
Điện áp: 90V - 265V-50Hz  
Thân đèn: Hợp kim nhôm cao cấp  
Góc chiếu: 30°

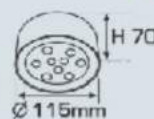

680.000



**AFC 644 T LED 3W**

Bóng LED: COB Chips Bridgelux (USA)  
Lumen: 150Lm/W  
Chỉ số hoàn màu: Ra 90  
Điện áp: 90V - 265V-50Hz  
Thân đèn: Hợp kim nhôm cao cấp  
Góc chiếu: 120°



360.000



**AFC 644 T LED 7W**

Bóng LED chất lượng cao: 140Lm/W  
Chỉ số hoàn màu: Ra 90  
Điện áp: 90V - 265V-50Hz  
Thân đèn: Hợp kim nhôm cao cấp  
Góc chiếu: 120°



490.000



**AFC 644 T LED 12W**

Bóng LED chất lượng cao: 140Lm/W  
Chỉ số hoàn màu: Ra 90  
Điện áp: 90V - 265V-50Hz  
Thân đèn: Hợp kim nhôm cao cấp  
Góc chiếu: 120°



653.000



**AFC 644 D LED 3W**

Bóng LED: COB Chips Bridgelux (USA)  
Lumen: 150Lm/W  
Chỉ số hoàn màu: Ra 90  
Điện áp: 90V - 265V-50Hz  
Thân đèn: Hợp kim nhôm cao cấp  
Góc chiếu: 120°

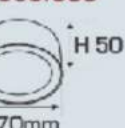

360.000



**AFC 644 D LED 7W**

Bóng LED chất lượng cao: 140Lm/W  
Chỉ số hoàn màu: Ra 90  
Điện áp: 90V - 265V-50Hz  
Thân đèn: Hợp kim nhôm cao cấp  
Góc chiếu: 120°



490.000



**AFC 644 D LED 12W**

Bóng LED chất lượng cao: 140Lm/W  
Chỉ số hoàn màu: Ra 90  
Điện áp: 90V - 265V-50Hz  
Thân đèn: Hợp kim nhôm cao cấp  
Góc chiếu: 120°

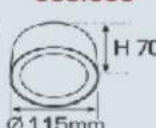

653.000





**ĐÈN LED CHIẾU SÁNG CAO CẤP**  
"CHẤT LƯỢNG LÀM NÊN THƯƠNG HIỆU"

**ĐÈN LED NỔI CAO CẤP**

- THÂN ĐÈN: HỢP KIM NHÔM CAO CẤP
- DRIVER CÁCH LY AN TOÀN ĐIỆN - ĐỘ BỀN CAO
- ĐIỆN ÁP: 90V - 265V-50Hz
- BÓNG LED: COB Chips Bridgelux (USA)
- LUMEN: 150Lm/W
- CHỈ SỐ HOÀN MÀU: Ra 90
- TUỔI THỌ: 30.000h



ảnh sáng: ● 3200K ● 4200K ● 6500K

**AFC 637 LED 9W**

**559.000**

Bóng LED: COB Chips Bridgelux (USA)  
Lumen: 150Lm/W  
Chỉ số hoàn màu: Ra 90  
Điện áp: 90V - 265V-50Hz  
Thân đèn: Hợp kim nhôm cao cấp  
Góc chiếu: 55°

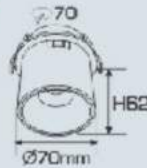

ảnh sáng: ● 3200K ● 4200K ● 6500K

**AFC 779 LED 12W**

**603.000**

Bóng LED: COB Chips Bridgelux (USA)  
Lumen: 160Lm/W  
Chỉ số hoàn màu: Ra 90  
Điện áp: 90V - 265V-50Hz  
Thân đèn: Hợp kim nhôm  
Góc chiếu: 24°

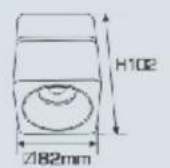

ảnh sáng: ● 3200K ● 4200K ● 6500K

**AFC 645 T LED 9W**

**672.000**

Bóng LED: COB Chips Bridgelux (USA)  
Lumen: 150Lm/W  
Chỉ số hoàn màu: Ra 90  
Điện áp: 90V - 265V-50Hz  
Thân đèn: Hợp kim nhôm  
Góc chiếu: 36°



ảnh sáng: ● 3200K ● 4200K ● 6500K

**AFC 645 D LED 9W**

**672.000**

Bóng LED: COB Chips Bridgelux (USA)  
Lumen: 150Lm/W  
Chỉ số hoàn màu: Ra 90  
Điện áp: 90V - 265V-50Hz  
Thân đèn: Hợp kim nhôm  
Góc chiếu: 35°



ảnh sáng: ● 3200K ● 4200K ● 6500K

**AFC 645 T LED 15W**

**881.000**

Bóng LED: COB Chips Bridgelux (USA)  
Lumen: 150Lm/W  
Chỉ số hoàn màu: Ra 90  
Điện áp: 90V - 265V-50Hz  
Thân đèn: Hợp kim nhôm  
Góc chiếu: 36°

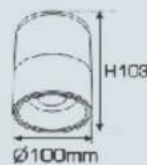

ảnh sáng: ● 3200K ● 4200K ● 6500K

**AFC 645 D LED 15W**

**881.000**

Bóng LED: COB Chips Bridgelux (USA)  
Lumen: 150Lm/W  
Chỉ số hoàn màu: Ra 90  
Điện áp: 90V - 265V-50Hz  
Thân đèn: Hợp kim nhôm  
Góc chiếu: 36°

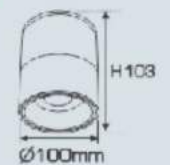



**ĐÈN LED CHIẾU SÁNG CAO CẤP**  
"CHẤT LƯỢNG LÀM NÊN THƯƠNG HIỆU"



**AFC 642 LED 7W**      **498.000**

Bóng LED: COB Chips Bridgelux (USA)  
Lumen: 150lm/W  
Chỉ số hoàn màu: Ra 90  
Điện áp: 90V - 265V-50Hz  
Thân đèn: Hợp kim nhôm cao cấp  
Góc chiếu: 24°

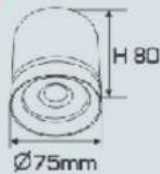

**AFC 649 LED 12W**      **585.000**  
- 12W ● ● ● 3 chế độ sáng      **718.000**

Bóng LED chất lượng cao: 140lm/W  
Chỉ số hoàn màu: Ra 90  
Điện áp: 90V - 265V-50Hz  
Thân đèn: Hợp kim nhôm cao cấp  
Góc chiếu: 12°

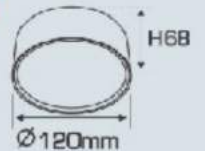

**AFC 655 LED 10W**      **557.000**

Bóng LED chất lượng cao: 130lm/W  
Chỉ số hoàn màu: Ra 90  
Điện áp: 90V - 265V-50Hz  
Thân đèn: Hợp kim nhôm cao cấp  
Góc chiếu: 30°



**AFC 658 LED 10W**      **627.000**

Bóng LED: COB Chips Bridgelux (USA)  
Lumen: 150lm/W  
Chỉ số hoàn màu: Ra 90  
Điện áp: 90V - 265V-50Hz  
Thân đèn: Hợp kim nhôm cao cấp  
Góc chiếu: 24°

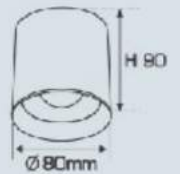

**AFC 553 LED 7W**      **452.000**

Bóng LED: COB Chips Bridgelux (USA)  
Lumen: 150lm/W  
Chỉ số hoàn màu: Ra 90  
Điện áp: 90V - 265V-50Hz  
Thân đèn: Hợp kim nhôm cao cấp  
Góc chiếu: 36°



**AFC 553 LED 12W**      **580.000**

Bóng LED: COB Chips Bridgelux (USA)  
Lumen: 150lm/W  
Chỉ số hoàn màu: Ra 90  
Điện áp: 90V - 265V-50Hz  
Thân đèn: Hợp kim nhôm cao cấp  
Góc chiếu: 36°

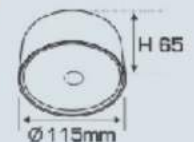

Sản phẩm trên đã bao gồm bóng LED và Driver - IC  
Giá trên chưa bao gồm thuế VAT - giá có thể thay đổi mà không cần báo trước



**ĐÈN LED CHIẾU SÁNG CAO CẤP**  
"CHẤT LƯỢNG LÀM NÊN THƯƠNG HIỆU"

**PANEL LED ỐP TRẦN NỔI CAO CẤP**

THÔNG TIN KỸ THUẬT:

- THÂN ĐÈN: HỘP KIM NHÔM SƠN TĨNH ĐIỆN
- TẦM PHẢN QUANG: NHỰA PPMA TRONG SUỐT KHÔNG NGẢ VÀNG
- DRIVER CÁCH LY AN TOÀN ĐIỆN - ĐỘ BỀN CAO
- ĐIỆN ÁP: 90V - 265V~50Hz
- CHIPS LED CHẤT LƯỢNG CAO THANH ĐỒNG DÂY VÀNG
- LUMEN: 140Lm/W
- CHỈ SỐ HOÀN MÀU: Ra 90
- TUỔI THỌ: 50.000h

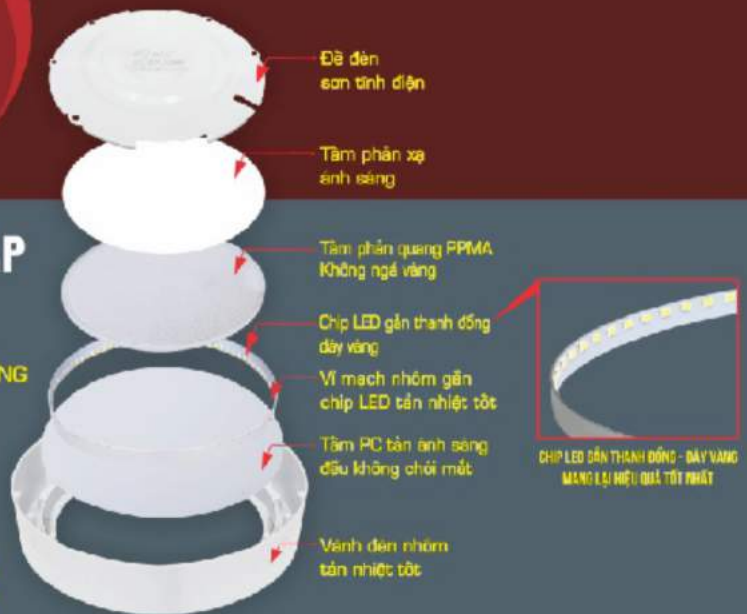

<p><b>AFC 555 LED 6W</b> 416.000 - 6W ●●●● 3 chế độ sáng 558.000</p> <p>Thân đèn: Hộp kim nhôm cao cấp Điện áp: 90V - 265V~50Hz Bóng LED chất lượng cao: 140Lm/W Chỉ số hoàn màu: Ra 90 Góc chiếu: 120° Thí công: Lắp nổi</p>	<p><b>AFC 555 LED 12W</b> 561.000 - 12W ●●●● 3 chế độ sáng 779.000</p> <p>Thân đèn: Hộp kim nhôm cao cấp Điện áp: 90V - 265V~50Hz Bóng LED chất lượng cao: 140Lm/W Chỉ số hoàn màu: Ra 90 Góc chiếu: 120° Thí công: Lắp nổi</p>	<p><b>AFC 555 LED 18W</b> 779.000 - 18W ●●●● 3 chế độ sáng 1.088.000</p> <p>Thân đèn: Hộp kim nhôm cao cấp Điện áp: 90V - 265V~50Hz Bóng LED chất lượng cao: 140Lm/W Chỉ số hoàn màu: Ra 90 Góc chiếu: 120° Thí công: Lắp nổi</p>	<p><b>AFC 555 LED 22W</b> 898.000 - 22W ●●●● 3 chế độ sáng 1.368.000</p> <p>Thân đèn: Hộp kim nhôm cao cấp Điện áp: 90V - 265V~50Hz Bóng LED chất lượng cao: 140Lm/W Chỉ số hoàn màu: Ra 90 Góc chiếu: 120° Thí công: Lắp nổi</p>
---	---	---	---



<p><b>AFC 555 LED 28W</b> 1.872.000</p> <p>Thân đèn: Hộp kim nhôm cao cấp Điện áp: 90V - 265V~50Hz Bóng LED chất lượng cao: 140Lm/W Chỉ số hoàn màu: Ra 90 Góc chiếu: 120° Thí công: Lắp nổi</p>	<p><b>AFC 555 LED 36W</b> 2.490.000</p> <p>Thân đèn: Hộp kim nhôm cao cấp Điện áp: 90V - 265V~50Hz Bóng LED chất lượng cao: 140Lm/W Chỉ số hoàn màu: Ra 90 Góc chiếu: 120° Thí công: Lắp nổi</p>	<p><b>AFC 555 LED 48W</b> 2.995.000</p> <p>Thân đèn: Hộp kim nhôm cao cấp Điện áp: 90V - 265V~50Hz Bóng LED chất lượng cao: 140Lm/W Chỉ số hoàn màu: Ra 90 Góc chiếu: 120° Thí công: Lắp nổi</p>
--	--	--

# PANEL LED

## ỔP TRẦN NỔI CAO CẤP



**anfaco® LED**  
ISO 9001:2015

**ĐÈN LED CHIẾU SÁNG CAO CẤP**  
"CHẤT LƯỢNG LÀM NÊN THƯƠNG HIỆU"

### SỬ DỤNG DRIVER IC ỔN ĐỊNH - CÁCH LY AN TOÀN ĐIỆN

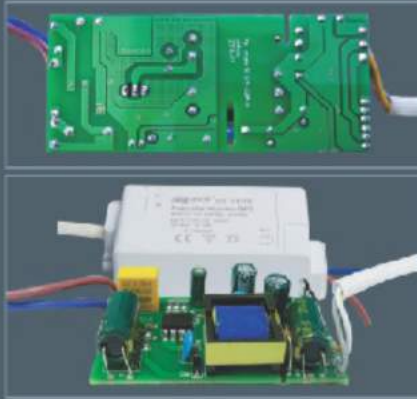

**AFC 556 LED 6W 416.000**  
- 6W ●●● 3 chế độ sáng 558.000

Thân đèn: Hợp kim nhôm cao cấp  
Điện áp: 90V - 265V-50Hz  
Bóng LED chất lượng cao: 140lm/W  
Chỉ số hoàn màu: Ra 90  
Góc chiếu: 120°  
Thí công: Lắp nổi



**AFC 556 LED 12W 561.000**  
- 12W ●●● 3 chế độ sáng 779.000

Thân đèn: Hợp kim nhôm cao cấp  
Điện áp: 90V - 265V-50Hz  
Bóng LED chất lượng cao: 140lm/W  
Chỉ số hoàn màu: Ra 90  
Góc chiếu: 120°  
Thí công: Lắp nổi



**AFC 556 LED 18W 779.000**  
- 18W ●●● 3 chế độ sáng 1.088.000

Thân đèn: Hợp kim nhôm cao cấp  
Điện áp: 90V - 265V-50Hz  
Bóng LED chất lượng cao: 140lm/W  
Chỉ số hoàn màu: Ra 90  
Góc chiếu: 120°  
Thí công: Lắp nổi



**AFC 556 LED 22W 998.000**  
- 22W ●●● 3 chế độ sáng 1.368.000

Thân đèn: Hợp kim nhôm cao cấp  
Điện áp: 90V - 265V-50Hz  
Bóng LED chất lượng cao: 140lm/W  
Chỉ số hoàn màu: Ra 90  
Góc chiếu: 120°  
Thí công: Lắp nổi



**AFC 556 LED 28W 1.872.000**

Thân đèn: Hợp kim nhôm cao cấp  
Điện áp: 90V - 265V-50Hz  
Bóng LED chất lượng cao: 140lm/W  
Chỉ số hoàn màu: Ra 90  
Góc chiếu: 120°  
Thí công: Lắp nổi



**AFC 556 LED 36W 2.490.000**

Thân đèn: Hợp kim nhôm cao cấp  
Điện áp: 90V - 265V-50Hz  
Bóng LED chất lượng cao: 140lm/W  
Chỉ số hoàn màu: Ra 90  
Góc chiếu: 120°  
Thí công: Lắp nổi



**AFC 556 LED 48W 2.995.000**

Thân đèn: Hợp kim nhôm cao cấp  
Điện áp: 90V - 265V-50Hz  
Bóng LED chất lượng cao: 140lm/W  
Chỉ số hoàn màu: Ra 90  
Góc chiếu: 120°  
Thí công: Lắp nổi



Sản phẩm trên đã bao gồm bóng LED và Driver - IC  
Giá trên chưa bao gồm thuế VAT - giá có thể thay đổi mà không cần báo trước



**PANEL LED ỒP TRẦN HỒI CAO CẤP**

- THÂN ĐÈN: HỢP KIM NHÔM SƠN TÍNH ĐIỆN
- TẦM PHẢN QUANG: NHỰA PPMA TRONG SUỐT KHÔNG NGẢ VÀNG
- DRIVER CÁCH LY AN TOÀN ĐIỆN - ĐỘ BỀN CAO
- ĐIỆN ÁP: 90V - 265V-50Hz
- CHIPS LED CHẤT LƯỢNG CAO THANH DÓNG DÂY VÀNG
- LUMEN: 140LM/W
- CHỈ SỐ HOÀN MÀU: Ra 90
- TUỔI THỌ: 50.000h



AFC 555 Đen LED

AFC 555 Xám LED

AFC 555 Nâu LED

MÃ SỐ ĐÈN	CÔNG SUẤT	KÍCH THƯỚC	DIỆN ÁP	ÁNH SÁNG	LUMEN	CHỈ SỐ HOÀN MÀU	GÓC CHIẾU	● 1 ÁNH SÁNG	●●● 3 CHẾ ĐỘ SÁNG
AFC 555 LED	6W	Ø115 x H40	90V - 265V-50HZ	● 3200K ○ 4200K ○ 6500K	140LM/W	RA 90	120°	○ 416.000	●●● 558.000
AFC 555 LED	12W	Ø180 x H35	90V - 265V-50HZ	● 3200K ○ 4200K ○ 6500K	140LM/W	RA 90	120°	○ 561.000	●●● 779.000
AFC 555 LED	18W	Ø240 x H35	90V - 265V-50HZ	● 3200K ○ 4200K ○ 6500K	140LM/W	RA 90	120°	○ 779.000	●●● 1.088.000
AFC 555 LED	22W	Ø300 x H38	90V - 265V-50HZ	● 3200K ○ 4200K ○ 6500K	140LM/W	RA 90	120°	○ 998.000	●●● 1.368.000

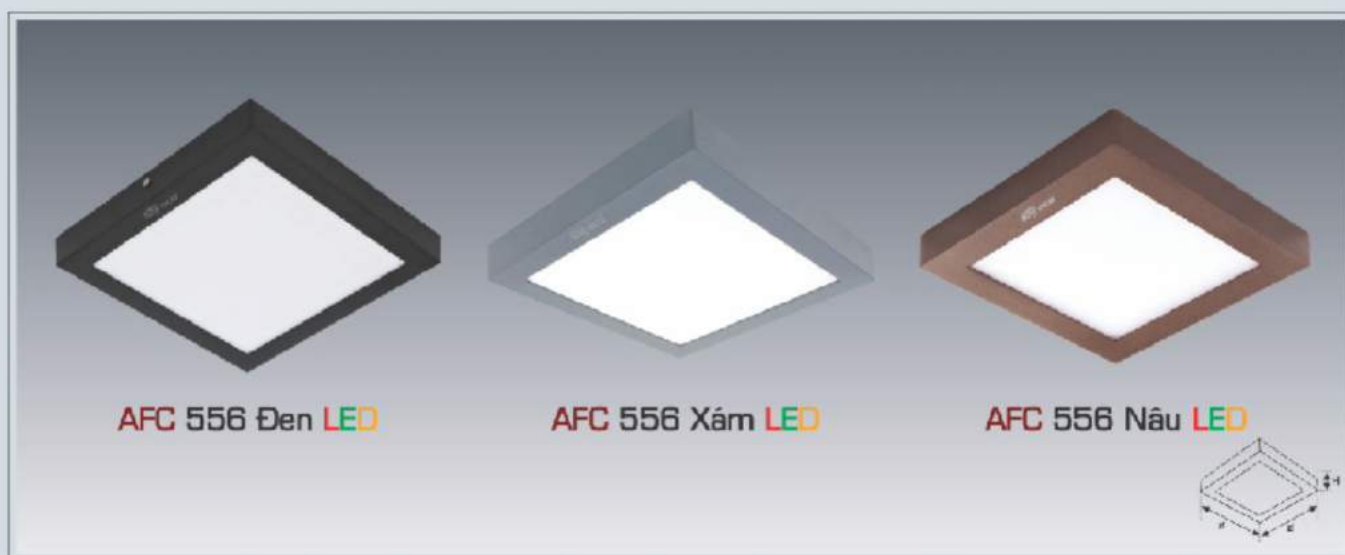

AFC 556 Đen LED

AFC 556 Xám LED

AFC 556 Nâu LED

MÃ SỐ ĐÈN	CÔNG SUẤT	KÍCH THƯỚC	DIỆN ÁP	ÁNH SÁNG	LUMEN	CHỈ SỐ HOÀN MÀU	GÓC CHIẾU	● 1 ÁNH SÁNG	●●● 3 CHẾ ĐỘ SÁNG
AFC 556 LED	6W	□120x120xH35	90V - 265V-50HZ	● 3200K ○ 4200K ○ 6500K	140LM/W	RA 90	120°	○ 416.000	●●● 558.000
AFC 556 LED	12W	□180x180xH35	90V - 265V-50HZ	● 3200K ○ 4200K ○ 6500K	140LM/W	RA 90	120°	○ 561.000	●●● 779.000
AFC 556 LED	18W	□240x240xH35	90V - 265V-50HZ	● 3200K ○ 4200K ○ 6500K	140LM/W	RA 90	120°	○ 779.000	●●● 1.088.000
AFC 556 LED	22W	□300x300xH38	90V - 265V-50HZ	● 3200K ○ 4200K ○ 6500K	140LM/W	RA 90	120°	○ 998.000	●●● 1.368.000



## PANEL LED NỔI CAO CẤP

### THÔNG TIN KỸ THUẬT:

- THÂN ĐÈN: HỢP KIM NHÔM SƠN TĨNH ĐIỆN
- TẦM PHẢN QUANG: NHỰA PPMA TRONG SUỐT KHÔNG NGẢ VÀNG
- DRIVER CÁCH LY AN TOÀN ĐIỆN - ĐỘ BỀN CAO
- ĐIỆN ÁP: 90V - 265V-50Hz
- CHIPS LED CHẤT LƯỢNG CAO THANH ĐỒNG DÂY VÀNG
- LUMEN: 140Lm/W
- CHỈ SỐ HOÀN MÀU: Ra 90
- TUỔI THỌ: 30.000h

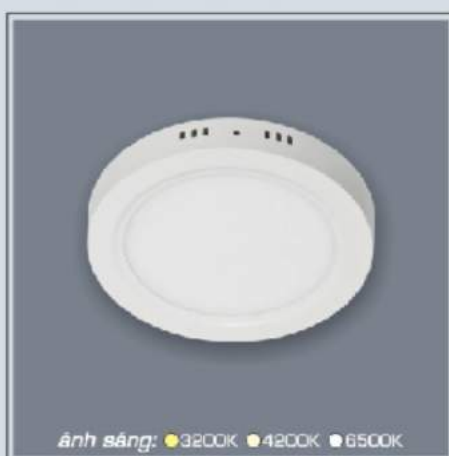

### AFC 561 LED 12W 476.000

Bóng LED chất lượng cao: 140Lm/W  
Chỉ số hoàn màu: Ra 90  
Điện áp: 90V - 265V-50Hz  
Thân đèn: Hợp kim nhôm cao cấp  
Góc chiếu: 120°

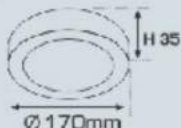

### AFC 561 LED 18W 661.000

Bóng LED chất lượng cao: 140Lm/W  
Chỉ số hoàn màu: Ra 90  
Điện áp: 90V - 265V-50Hz  
Thân đèn: Hợp kim nhôm cao cấp  
Góc chiếu: 120°



### AFC 561 LED 22W 875.000

Bóng LED chất lượng cao: 140Lm/W  
Chỉ số hoàn màu: Ra 90  
Điện áp: 90V - 265V-50Hz  
Thân đèn: Hợp kim nhôm cao cấp  
Góc chiếu: 120°



### AFC 562 LED 12W 476.000

Bóng LED chất lượng cao: 140Lm/W  
Chỉ số hoàn màu: Ra 90  
Điện áp: 90V - 265V-50Hz  
Thân đèn: Hợp kim nhôm cao cấp  
Góc chiếu: 120°



### AFC 562 LED 18W 661.000

Bóng LED chất lượng cao: 140Lm/W  
Chỉ số hoàn màu: Ra 90  
Điện áp: 90V - 265V-50Hz  
Thân đèn: Hợp kim nhôm cao cấp  
Góc chiếu: 120°



### AFC 562 LED 22W 875.000

Bóng LED chất lượng cao: 140Lm/W  
Chỉ số hoàn màu: Ra 90  
Điện áp: 90V - 265V-50Hz  
Thân đèn: Hợp kim nhôm cao cấp  
Góc chiếu: 120°



Sản phẩm trên đã bao gồm bóng LED và Driver - IC  
Giá trên chưa bao gồm thuế VAT - giá có thể thay đổi mà không cần báo trước



- THÂN ĐÈN: HỘP KIM NHÔM SƠN TÍNH ĐIỆN
- DRIVER CÁCH LY AN TOÀN ĐIỆN - ĐỘ BỀN CAO
- ĐIỆN ÁP: 90V - 265V-50Hz
- CHIPS LED CHẤT LƯỢNG CAO THANH ĐỒNG DÂY VÀNG
- LUMEN: 150lm/W
- CHỈ SỐ HOÀN MÀU: Ra 90
- TUỔI THỌ: 30.000h



**AFC 579 T LED 15W**

**489.000**

Thân đèn: Hộp kim nhôm cao cấp  
Điện áp: 90V - 265V-50Hz  
Bóng LED chất lượng cao: 150lm/W  
Chỉ số hoàn màu: Ra 90  
Góc chiếu:  $\geq 120^\circ$   
Thi công: Lắp nổi

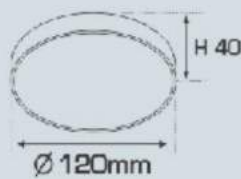

**AFC 579 T LED 22W**

**659.000**

Thân đèn: Hộp kim nhôm cao cấp  
Điện áp: 90V - 265V-50Hz  
Bóng LED chất lượng cao: 150lm/W  
Chỉ số hoàn màu: Ra 90  
Góc chiếu:  $\geq 120^\circ$   
Thi công: Lắp nổi

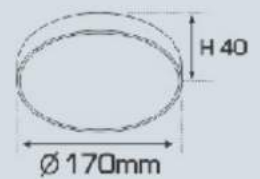

**AFC 579 T LED 32W**

**889.000**

Thân đèn: Hộp kim nhôm cao cấp  
Điện áp: 90V - 265V-50Hz  
Bóng LED chất lượng cao: 150lm/W  
Chỉ số hoàn màu: Ra 90  
Góc chiếu:  $\geq 120^\circ$   
Thi công: Lắp nổi

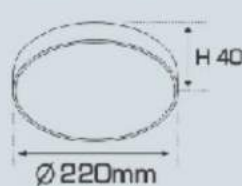

**AFC 579 T LED 40W**

**1.312.000**

Thân đèn: Hộp kim nhôm cao cấp  
Điện áp: 90V - 265V-50Hz  
Bóng LED chất lượng cao: 150lm/W  
Chỉ số hoàn màu: Ra 90  
Góc chiếu:  $\geq 120^\circ$   
Thi công: Lắp nổi

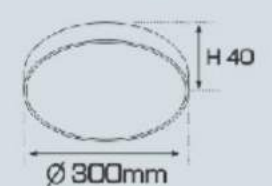



**anfaco® LED**

ISO 9001 : 2015

**ĐÈN LED CHIẾU SÁNG CAO CẤP**  
**"CHẤT LƯỢNG LÀM NÊN THƯƠNG HIỆU"**



ánh sáng: ● 3200K ● 4200K ● 6500K



ánh sáng: ● 3200K ● 4200K ● 6500K

**AFC 579 D LED 15W**

**489.000**

Thân đèn: Hợp kim nhôm cao cấp  
 Điện áp: 90V - 265V-50Hz  
 Bóng LED chất lượng cao: 150Lm/W  
 Chỉ số hoàn màu: Ra 90  
 Góc chiếu:  $\geq 120^\circ$   
 Thi công: Lắp nổi

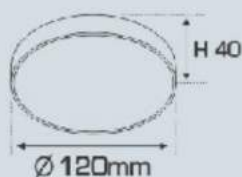

**AFC 579 D LED 22W**

**659.000**

Thân đèn: Hợp kim nhôm cao cấp  
 Điện áp: 90V - 265V-50Hz  
 Bóng LED chất lượng cao: 150Lm/W  
 Chỉ số hoàn màu: Ra 90  
 Góc chiếu:  $\geq 120^\circ$   
 Thi công: Lắp nổi

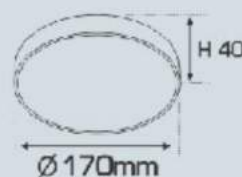

ánh sáng: ● 3200K ● 4200K ● 6500K



ánh sáng: ● 3200K ● 4200K ● 6500K

**AFC 579 D LED 32W**

**889.000**

Thân đèn: Hợp kim nhôm cao cấp  
 Điện áp: 90V - 265V-50Hz  
 Bóng LED chất lượng cao: 150Lm/W  
 Chỉ số hoàn màu: Ra 90  
 Góc chiếu:  $\geq 120^\circ$   
 Thi công: Lắp nổi

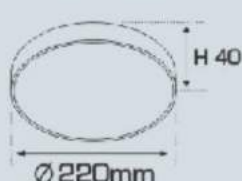

**AFC 579 D LED 40W**

**1.312.000**

Thân đèn: Hợp kim nhôm cao cấp  
 Điện áp: 90V - 265V-50Hz  
 Bóng LED chất lượng cao: 150Lm/W  
 Chỉ số hoàn màu: Ra 90  
 Góc chiếu:  $\geq 120^\circ$   
 Thi công: Lắp nổi



Sản phẩm trên đã bao gồm bóng LED và Driver - IC  
 Giá trên chưa bao gồm thuế VAT - giá có thể thay đổi mà không cần báo trước



- THÂN ĐÈN: HỘP KIM NHÔM SƠN TÍNH ĐIỆN
- DRIVER CÁCH LY AN TOÀN ĐIỆN - ĐỘ BỀN CAO
- ĐIỆN ÁP: 90V - 265V-50Hz
- CHIPS LED CHẤT LƯỢNG CAO THANH ĐỒNG DÂY VÀNG
- LUMEN: 150Lm/W
- CHỈ SỐ HOÀN MÀU: Ra 90
- TUỔI THỌ: 30.000h



**AFC 580 T LED 15W**

**489.000**

Thân đèn: Hộp kim nhôm cao cấp  
Điện áp: 90V - 265V-50Hz  
Bóng LED chất lượng cao: 150Lm/W  
Chỉ số hoàn màu: Ra 90  
Góc chiếu:  $\geq 120^\circ$   
Thi công: Lắp nổi

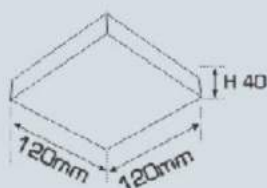

**AFC 580 T LED 22W**

**659.000**

Thân đèn: Hộp kim nhôm cao cấp  
Điện áp: 90V - 265V-50Hz  
Bóng LED chất lượng cao: 150Lm/W  
Chỉ số hoàn màu: Ra 90  
Góc chiếu:  $\geq 120^\circ$   
Thi công: Lắp nổi

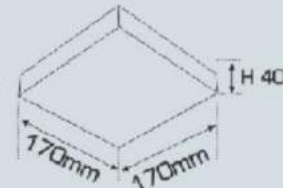

**AFC 580 T LED 32W**

**889.000**

Thân đèn: Hộp kim nhôm cao cấp  
Điện áp: 90V - 265V-50Hz  
Bóng LED chất lượng cao: 150Lm/W  
Chỉ số hoàn màu: Ra 90  
Góc chiếu:  $\geq 120^\circ$   
Thi công: Lắp nổi



**AFC 580 T LED 40W**

**1.312.000**

Thân đèn: Hộp kim nhôm cao cấp  
Điện áp: 90V - 265V-50Hz  
Bóng LED chất lượng cao: 150Lm/W  
Chỉ số hoàn màu: Ra 90  
Góc chiếu:  $\geq 120^\circ$   
Thi công: Lắp nổi

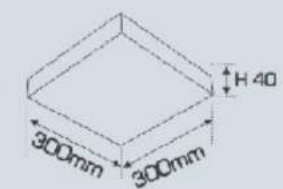



**AFC 580 D LED 15W**

**489.000**

Thân đèn: Hợp kim nhôm cao cấp  
Điện áp: 90V - 265V~50Hz  
Bóng LED chất lượng cao: 150lm/W  
Chỉ số hoàn màu: Ra 90  
Góc chiếu:  $\geq 120^\circ$   
Thi công: Lắp nổi



**AFC 580 D LED 22W**

**659.000**

Thân đèn: Hợp kim nhôm cao cấp  
Điện áp: 90V - 265V~50Hz  
Bóng LED chất lượng cao: 150lm/W  
Chỉ số hoàn màu: Ra 90  
Góc chiếu:  $\geq 120^\circ$   
Thi công: Lắp nổi

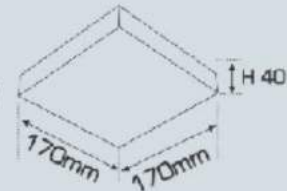

**AFC 580 D LED 32W**

**889.000**

Thân đèn: Hợp kim nhôm cao cấp  
Điện áp: 90V - 265V~50Hz  
Bóng LED chất lượng cao: 150lm/W  
Chỉ số hoàn màu: Ra 90  
Góc chiếu:  $\geq 120^\circ$   
Thi công: Lắp nổi

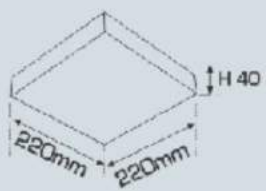

**AFC 580 D LED 40W**

**1.312.000**

Thân đèn: Hợp kim nhôm cao cấp  
Điện áp: 90V - 265V~50Hz  
Bóng LED chất lượng cao: 150lm/W  
Chỉ số hoàn màu: Ra 90  
Góc chiếu:  $\geq 120^\circ$   
Thi công: Lắp nổi

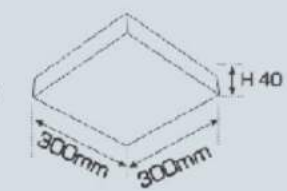





**RNC 01 LED 6W - DC 48V**  
L113 x W22 x H105  
496.000

Thân đèn: Hộp kim nhôm cao cấp  
Điện áp: DC 48V  
Bóng LED: Chips OSRAM  
Lumen: 90lm/W  
Chỉ số hoàn màu: Ra 90  
Góc chiếu: 24°



**RNC 01 LED 12W - DC 48V**  
L220 x W22 x H105  
667.000

Thân đèn: Hộp kim nhôm cao cấp  
Điện áp: DC 48V  
Bóng LED: Chips OSRAM  
Lumen: 90lm/W  
Chỉ số hoàn màu: Ra 90  
Góc chiếu: 24°



**RNC 02 LED 6W - DC 48V** L112 x W22 x H44 **252.000**  
**RNC 02 LED 12W - DC 48V** L222 x W22 x H44 **398.000**  
**RNC 02 LED 18W - DC 48V** L327 x W22 x H44 **498.000**

Thân đèn: Hộp kim nhôm cao cấp  
Điện áp: DC 48V  
Bóng LED: Chips OSRAM  
Lumen: 90lm/W  
Chỉ số hoàn màu: Ra 90  
Góc chiếu: 24°



**RNC 03 LED 12W - DC 48V** L327 x W22 x H44 **299.000**  
**RNC 03 LED 20W - DC 48V** L600 x W22 x H44 **468.000**

Thân đèn: Hộp kim nhôm cao cấp  
Điện áp: DC 48V  
Bóng LED: Chips OSRAM  
Lumen: 90lm/W  
Chỉ số hoàn màu: Ra 90  
Góc chiếu: 120°

# ĐÈN RAY LED NAM CHÂM CAO CẤP

THÔNG TIN KỸ THUẬT:

- THÂN ĐÈN: HỘP KIM NHÔM CAO CẤP
- ĐIỆN ÁP: DC 48V
- BÓNG LED: CHIPS OSRAM
- LUMEN: 90Lm/W
- CHỈ SỐ HOÀN MAU: Ra 90



**anfaco® LED**  
ISO 9001:2015

ĐÈN LED CHIẾU SÁNG CAO CẤP  
"CHẤT LƯỢNG LÀM NÊN THƯƠNG HIỆU"

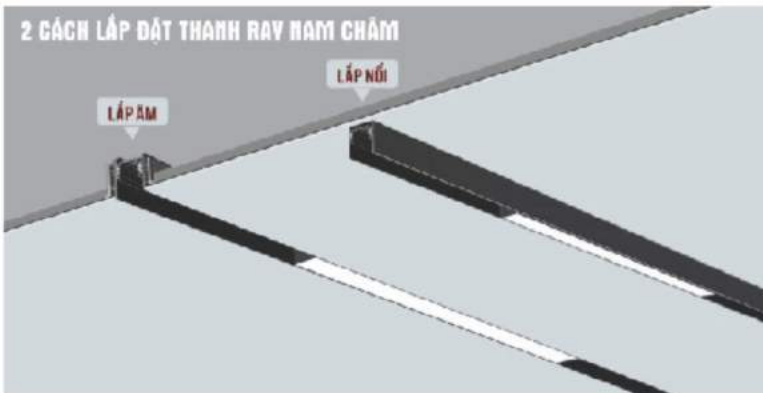

## ĐÈN RAY LED NAM CHÂM CAO CẤP HIGH QUALITY

- THIẾT KẾ HIỆN ĐẠI
- DỄ LẮP RÁP - AN TOÀN
- HIỆU QUẢ ỨNG DỤNG CAO



**RNC 04 LED 7W - DC 48V 519.000**

Thân đèn: Hộp kim nhôm cao cấp  
Điện áp: DC 48V  
Bóng LED: Chips OSRAM  
Lumen: 90Lm/W  
Chỉ số hoàn màu: Ra 90  
Góc chiếu: 24°

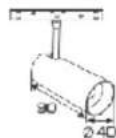

**RNC 04 LED 12W - DC 48V 534.000**

Thân đèn: Hộp kim nhôm cao cấp  
Điện áp: DC 48V  
Bóng LED: Chips OSRAM  
Lumen: 90Lm/W  
Chỉ số hoàn màu: Ra 90  
Góc chiếu: 24°

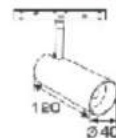

**RNC 04 LED 24W - DC 48V 798.000**

Thân đèn: Hộp kim nhôm cao cấp  
Điện áp: DC 48V  
Bóng LED: Chips OSRAM  
Lumen: 90Lm/W  
Chỉ số hoàn màu: Ra 90  
Góc chiếu: 24°

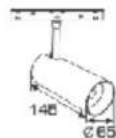

**ĐẦU NỔI THẲNG - DC 48V 124.000**



**ĐẦU NỔI GÓC - DC 48V 134.000**

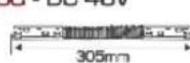

**NỘI GÓC L (Ăm) 228.000**

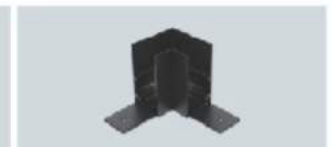

**NỘI GÓC L (Nổi) 228.000**



**BỘ NGUỒN ẨM DC 48V - 100W 632.000**

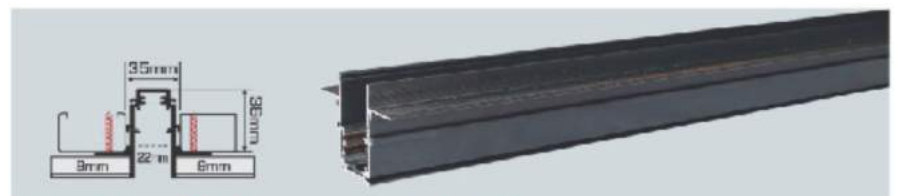

**THANH RAY LẮP ẨM**

1m 434.000  
1m5 651.000  
2m 868.000



**BỘ NGUỒN ẨM DC 48V - 200W 912.000**

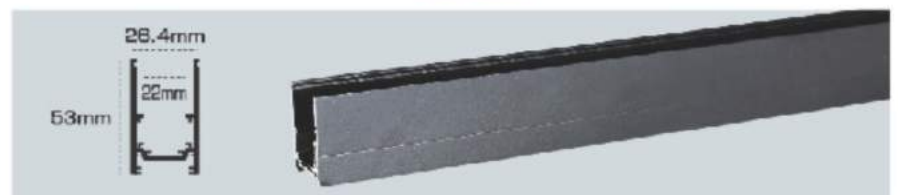

**THANH RAY LẮP NỔI**

1m 434.000  
1m5 651.000  
2m 868.000



Sản phẩm trên đã bao gồm bóng LED và Driver - IC  
Giá trên chưa bao gồm thuế VAT - giá có thể thay đổi mà không cần báo trước



**THIẾT KẾ HIỆN ĐẠI - DỄ LẮP RÁP - AN TOÀN - HIỆU QUẢ ỨNG DỤNG CAO**

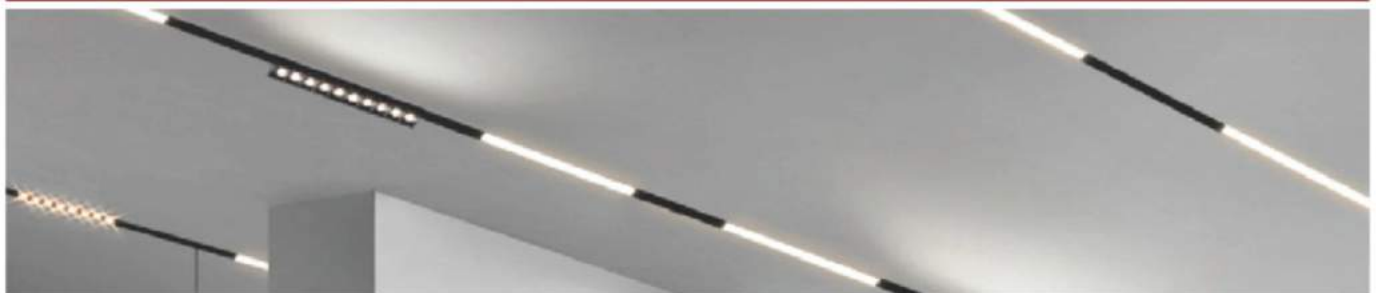

**RN 021 LED 6W - DC 48V 434.000**

L128 x W34 x H58

Thân đèn: Hộp nhôm cao cấp  
Điện áp: DC 48V  
Bóng LED: Chips OSRAM  
Lumen: 90Lm/W  
Chỉ số hoàn màu: Ra 90  
Góc chiếu: 24°

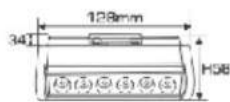

**RN 021 LED 12W - DC 48V 868.000**

L238 x W34 x H58

Thân đèn: Hộp nhôm cao cấp  
Điện áp: DC 48V  
Bóng LED: Chips OSRAM  
Lumen: 90Lm/W  
Chỉ số hoàn màu: Ra 90  
Góc chiếu: 24°

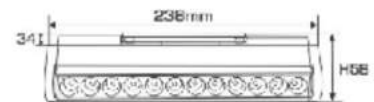

**RN 022 LED 5W - DC 48V 453.000**

L141 x W34 x H36

Thân đèn: Hộp nhôm cao cấp  
Điện áp: DC 48V  
Bóng LED: Chips OSRAM  
Lumen: 90Lm/W  
Chỉ số hoàn màu: Ra 90  
Góc chiếu: 24°

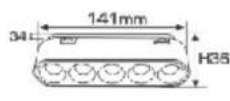

**RN 022 LED 10W - DC 48V 634.000**

L274 x W34 x H36

Thân đèn: Hộp nhôm cao cấp  
Điện áp: DC 48V  
Bóng LED: Chips OSRAM  
Lumen: 90Lm/W  
Chỉ số hoàn màu: Ra 90  
Góc chiếu: 24°

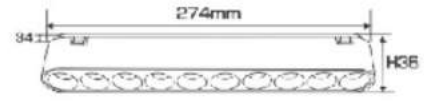

**RN 023 LED 6W - DC 48V 419.000**

L141 x W34 x H36

Thân đèn: Hộp nhôm cao cấp  
Điện áp: DC 48V  
Bóng LED: Chips OSRAM  
Lumen: 90Lm/W  
Chỉ số hoàn màu: Ra 90  
Góc chiếu: 120°

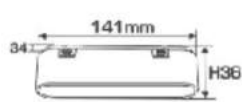

**RN 023 LED 12W - DC 48V 586.000**

L274 x W34 x H36

Thân đèn: Hộp nhôm cao cấp  
Điện áp: DC 48V  
Bóng LED: Chips OSRAM  
Lumen: 90Lm/W  
Chỉ số hoàn màu: Ra 90  
Góc chiếu: 120°



# ĐÈN RAY LED NAM CHÂM CAO CẤP

## THÔNG TIN KỸ THUẬT:

- THÂN ĐÈN: HỘP KIM NHÔM CAO CẤP
- ĐIỆN ÁP: DC 48V
- BÓNG LED: CHIPS OSRAM
- LUMEN: 90Lm/W
- CHỈ SỐ HOÀN MAU: Ra 90



**anfaco® LED**  
ISO 9001:2015

**ĐÈN LED CHIẾU SÁNG CAO CẤP**  
"CHẤT LƯỢNG LÀM NÊN THƯƠNG HIỆU"



**RN 025 LED 10W - DC 48V**  
**583.000**

Thân đèn: Hộp kim nhôm cao cấp  
Điện áp: DC 48V  
Bóng LED: Chips OSRAM  
Lumen: 90Lm/W  
Chỉ số hoàn màu: Ra 90  
Góc chiếu: 24°

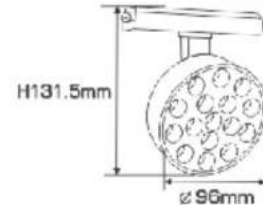

**RN 024 LED 7W - DC 48V**  
**619.000**

Thân đèn: Hộp kim nhôm cao cấp  
Điện áp: DC 48V  
Bóng LED: Chips OSRAM  
Lumen: 90Lm/W  
Chỉ số hoàn màu: Ra 90  
Góc chiếu: 24°

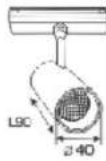

**RN 024 LED 12W - DC 48V**  
**682.000**

Thân đèn: Hộp kim nhôm cao cấp  
Điện áp: DC 48V  
Bóng LED: Chips OSRAM  
Lumen: 90Lm/W  
Chỉ số hoàn màu: Ra 90  
Góc chiếu: 24°

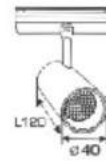

**RN 024 LED 20W - DC 48V**  
**834.000**

Thân đèn: Hộp kim nhôm cao cấp  
Điện áp: DC 48V  
Bóng LED: Chips OSRAM  
Lumen: 90Lm/W  
Chỉ số hoàn màu: Ra 90  
Góc chiếu: 24°

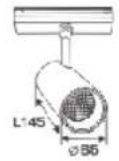

**NỖ THẲNG RAY NỖ RN - DC 48V**  
**95.000**

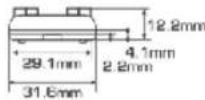

**NỖ GÓC RAY NỖ RN - DC 48V**  
**186.000**

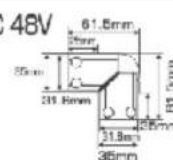

**NỖ GÓC L RAY NỖ RN - DC 48V**  
**186.000**

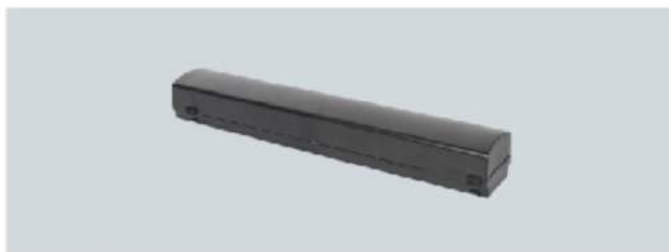

**BỘ NGUỒN NỖ**  
L265 x W30 x H25  
DC 48V - 100W **634.000**  
DC 48V - 200W **920.000**



**RAY NỖ SIÊU MỎNG**  
1m **286.000**  
1m5 **429.000**  
2m **572.000**

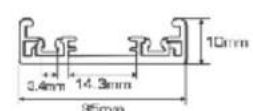

Sản phẩm trên đã bao gồm bóng LED và Driver - IC  
Giá trên chưa bao gồm thuế VAT - giá có thể thay đổi mà không cần báo trước





# THANH NHÔM LED ÂM VIỀN

LẮP ĐẶT ÂM TRẦN - ÂM TƯỜNG - KHÔNG THẤY VIÊN - SỬ DỤNG DÂY LED DÁN 24V

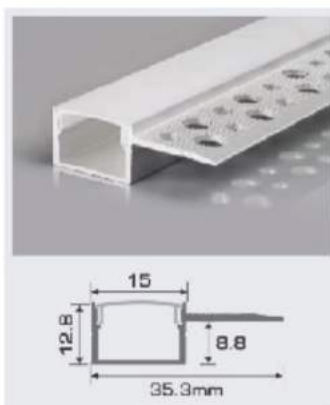

**A15 - 1 T**  
W35.3 x H12.8mm  
136.000/m  
Nhôm định hình + Chụp nhựa PC

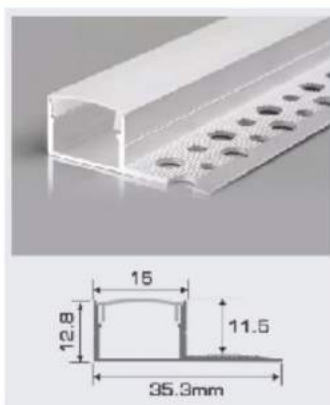

**A15 - 1 D**  
W35.3 x H12.8mm  
136.000/m  
Nhôm định hình + Chụp nhựa PC

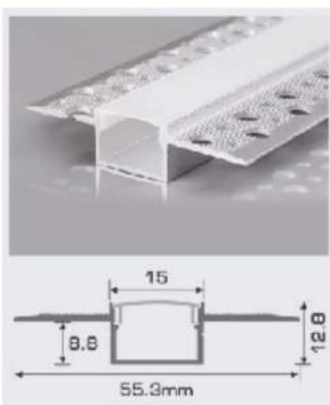

**A15 - 2 T**  
W55.3 x H12.8mm  
156.000/m  
Nhôm định hình + Chụp nhựa PC

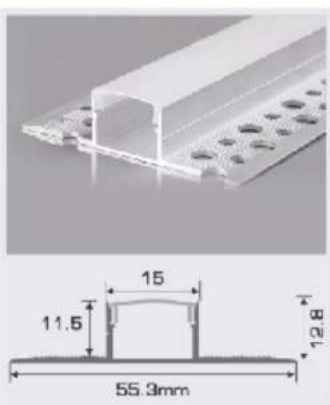

**A15 - 2 D**  
W55.3 x H12.8mm  
156.000/m  
Nhôm định hình + Chụp nhựa PC

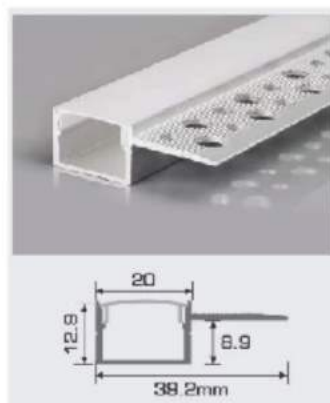

**A20 - 1 T**  
W38.2 x H12.9mm  
156.000/m  
Nhôm định hình + Chụp nhựa PC

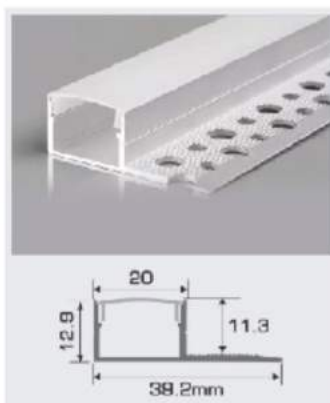

**A20 - 1 D**  
W38.2 x H12.9mm  
156.000/m  
Nhôm định hình + Chụp nhựa PC

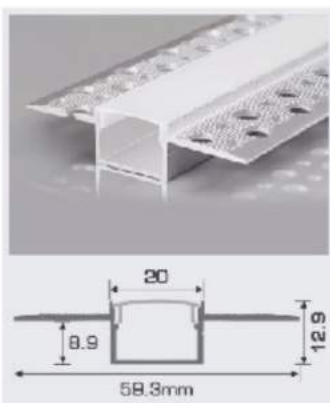

**A20 - 2 T**  
W58.3 x H12.9mm  
176.000/m  
Nhôm định hình + Chụp nhựa PC

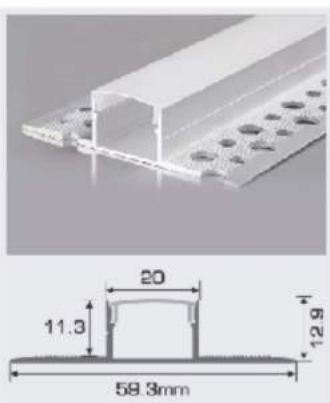

**A20 - 2 D**  
W58.3 x H12.9mm  
176.000/m  
Nhôm định hình + Chụp nhựa PC



**NGUỒN DC 24V**  
100W 388.000  
200W 568.000  
300W 663.000  
400W 713.000

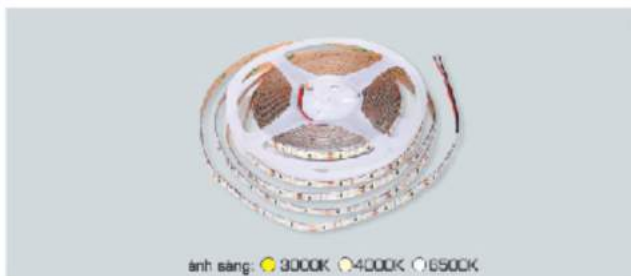

ánh sáng: ● 3000K ○ 4000K ○ 6500K

**DÂY LED DÁN 24V-12W/m**  
Cuộn 5m - 60W 598.000  
Cuộn 10m - 120W 1.196.000

Điện áp: DC 24V  
Bóng LED: OSRAM 2835  
Công suất: 12W/m (130 bóng x 0.2W)  
Lumen: 150lm/W  
Chỉ số hoàn màu: Ra 90  
Chiều rộng vỉ mạch: 8mm

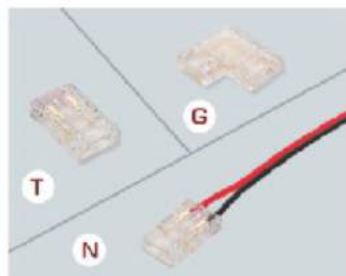

**ĐẦU NỐI DÂY LED DÁN**  
T 22.000  
G 31.000  
N 31.000

CÁCH THI CÔNG THANH NHÔM

A15-2 D

A15-2 T



**anfaco**® LED  
ISO 9001 : 2015

**ĐÈN LED CHIẾU SÁNG CAO CẤP**  
"CHẤT LƯỢNG LÀM NÊN THƯƠNG HIỆU"

# THANH NHÔM LED UỐN CONG ÂM VIÊN

LẮP ĐẶT ÂM TRẦN - ÂM TƯỜNG - KHÔNG THẤY VIÊN - SỬ DỤNG DÂY LED DÁN 24V

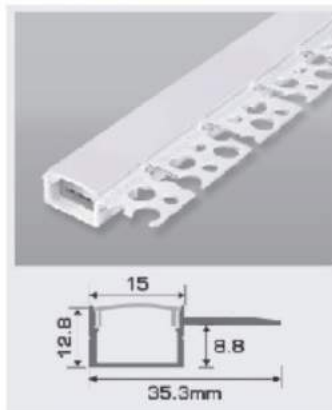

**B15 - 1 T**  
W35.3 x H12.8mm  
**216.000/m**  
Nhôm định hình + Chụp nhựa Đẻo

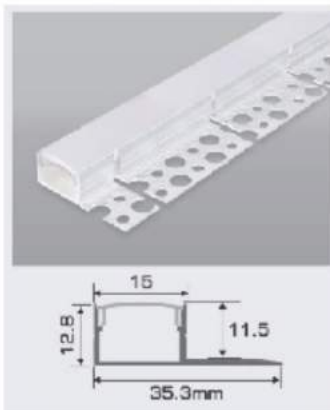

**B15 - 1 D**  
W35.3 x H12.8mm  
**216.000/m**  
Nhôm định hình + Chụp nhựa Đẻo

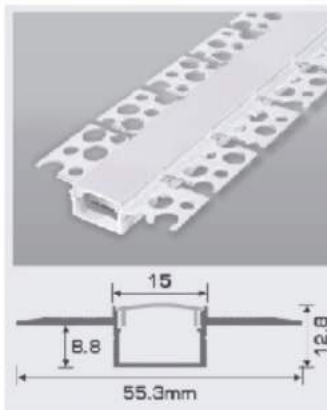

**B15 - 2 T**  
W55.3 x H12.8mm  
**236.000/m**  
Nhôm định hình + Chụp nhựa Đẻo

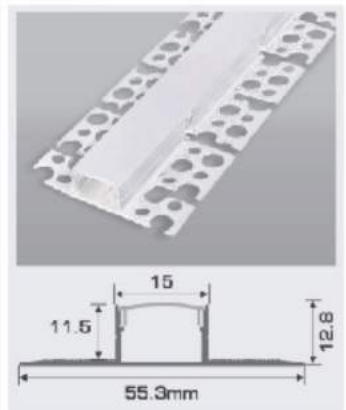

**B15 - 2 D**  
W55.3 x H12.8mm  
**236.000/m**  
Nhôm định hình + Chụp nhựa Đẻo

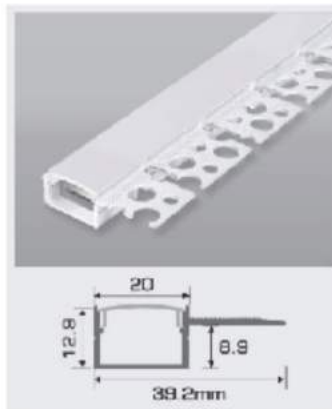

**B20 - 1 T**  
W39.2 x H12.9mm  
**236.000/m**  
Nhôm định hình + Chụp nhựa Đẻo

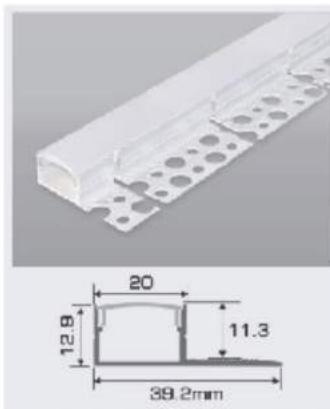

**B20 - 1 D**  
W39.2 x H12.9mm  
**236.000/m**  
Nhôm định hình + Chụp nhựa Đẻo

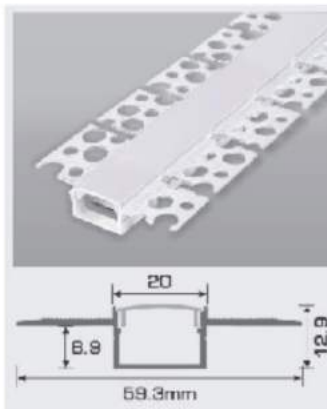

**B20 - 2 T**  
W59.3 x H12.9mm  
**256.000/m**  
Nhôm định hình + Chụp nhựa Đẻo

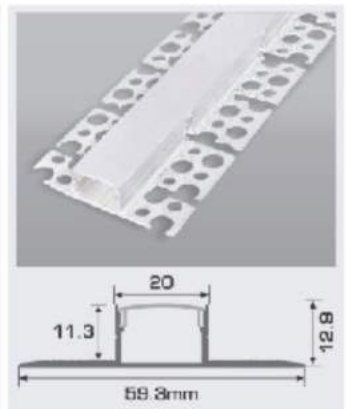

**B20 - 2 D**  
W59.3 x H12.9mm  
**256.000/m**  
Nhôm định hình + Chụp nhựa Đẻo



Sản phẩm Thanh Nhôm trên chưa bao gồm dây bóng LED và bộ nguồn 24V  
Giá trên chưa bao gồm thuế VAT - giá có thể thay đổi mà không cần báo trước



- THÂN ĐÈN: NHỰA CAO CẤP
- ĐÈ ĐÈN: SẮT SƠN TĨNH ĐIỆN
- ĐIỆN ÁP: 220V-50Hz
- BÓNG LED: 130Lm/W
- CHỈ SỐ HOÀN MÀU: Ra ≥ 80

Ứng dụng: Phòng khách, Phòng ngủ, Phòng ăn, Nhà hàng, ...



**AFC 056**

22W (Ø 400 x H70) **861.000**  
36W (Ø 500 x H90) **1.176.000**

Thân đèn: Nhựa cao cấp  
Đè đèn: Sắt sơn tĩnh điện  
Điện áp: 220V-50Hz  
Bóng LED: 130Lm/W  
Chỉ số hoàn màu: Ra ≥ 80  
Thi công: Lắp nổi



**AFC 058**

36W (Ø 500 x H60)  
**1.176.000**

Thân đèn: Nhựa cao cấp  
Đè đèn: Sắt sơn tĩnh điện  
Điện áp: 220V-50Hz  
Bóng LED: 130Lm/W  
Chỉ số hoàn màu: Ra ≥ 80  
Thi công: Lắp nổi



**AFC 057**

36W (Ø 490 x H95)  
**1.176.000**

Thân đèn: Nhựa cao cấp  
Đè đèn: Sắt sơn tĩnh điện  
Điện áp: 220V-50Hz  
Bóng LED: 130Lm/W  
Chỉ số hoàn màu: Ra ≥ 80  
Thi công: Lắp nổi



**AFC 059** 22W (Ø400 x H70) 851.000  
36W (Ø500 x H90) 1.136.000



**AFC 060** 22W (Ø400 x H70) 861.000  
36W (Ø500 x H90) 1.176.000



**AFC 061** 22W (Ø400 x H70) 861.000  
36W (Ø500 x H90) 1.176.000



**AFC 062** 22W (Ø400 x H70) 851.000  
36W (Ø500 x H90) 1.136.000







**PANEL LED CAO CẤP**  
ENERGY SAVING

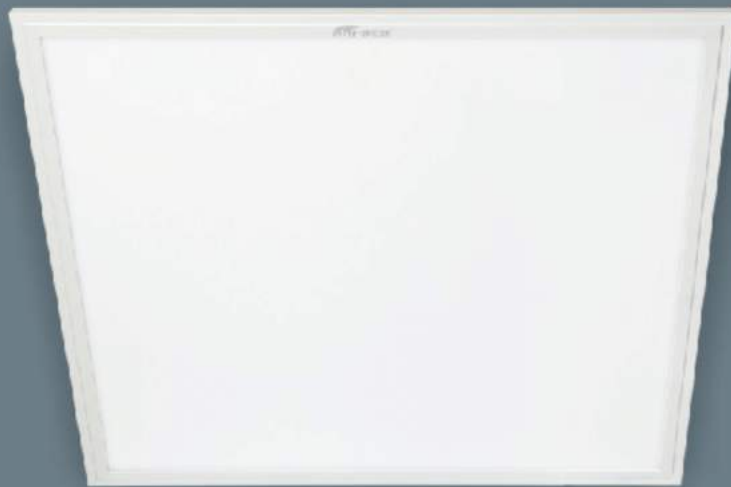

ánh sáng: ● 4200K ● 6500K

**ĐÈN PANEL LED**  
**AFC 669A LED 40W**  
**1.828.000**

Thân đèn: Hợp kim nhôm cao cấp  
Điện áp: 90V - 265V~50Hz  
Bóng LED chất lượng cao: 150Lm/W  
Chỉ số hoàn màu: Ra 90  
Tấm phản quang nhựa PPMA dẫn sáng tốt.  
Driver cách ly an toàn điện - độ bền cao.  
Lắp đặt: Trần thả

Ứng dụng:  
Văn phòng, Siêu thị, Nhà hàng, Phòng hội thảo,...

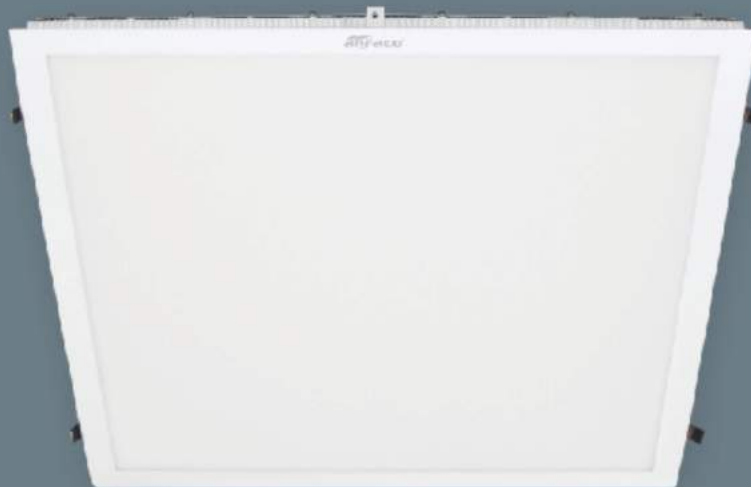
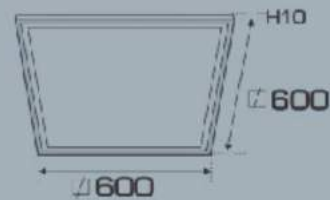

ánh sáng: ● 4200K ● 6500K

**ĐÈN PANEL LED**  
**AFC 669 LED 48W**  
**2.568.000**

Thân đèn: Hợp kim nhôm cao cấp  
Điện áp: 90V - 265V~50Hz  
Bóng LED chất lượng cao: 150Lm/W  
Chỉ số hoàn màu: Ra 90  
Tấm phản quang nhựa PPMA dẫn sáng tốt.  
Driver cách ly an toàn điện - độ bền cao.  
Lắp đặt: Âm trần hoặc Trần thả

Ứng dụng:  
Văn phòng, Siêu thị, Nhà hàng, Phòng hội thảo,...

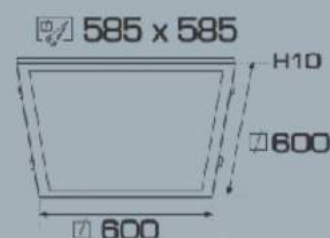



**ĐÈN PHA LED TIÊU ĐIỂM CAO CẤP**

**THÔNG TIN KỸ THUẬT:**

- THÂN ĐÈN: HỢP KIM NHŨM CAO CẤP
- DRIVER: CÁCH LY AN TOÀN ĐIỆN - ĐỘ BỀN CAO
- ĐIỆN ÁP: 80V - 265V-50Hz
- BÓNG LED: COB Chips Bridgelux (USA)
- LUMEN: 150Lm/W
- CHỈ SỐ HOÀN MÀU: Ra 90
- TUỔI THỌ: 30.000h



**AFC 816 T LED 7W Đèn Ngồi 552.000**

Bóng LED: COB Chips Bridgelux (USA)  
Lumen: 150lm/W  
Chỉ số hoàn màu: Ra 90  
Điện áp: 80V - 265V-50Hz  
Thân đèn: Hợp kim nhôm  
Góc chiếu: 24°

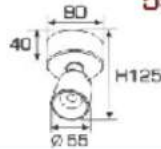

**AFC 816 D LED 7W Đèn Ngồi 552.000**

Bóng LED: COB Chips Bridgelux (USA)  
Lumen: 150lm/W  
Chỉ số hoàn màu: Ra 90  
Điện áp: 80V - 265V-50Hz  
Thân đèn: Hợp kim nhôm  
Góc chiếu: 24°

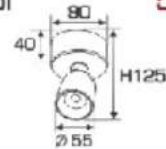

**AFC 818 T/2 LED 7W Đèn Ngồi 1.136.000**

Bóng LED: COB Chips Bridgelux (USA)  
Lumen: 150lm/W  
Chỉ số hoàn màu: Ra 90  
Điện áp: 80V - 265V-50Hz  
Thân đèn: Hợp kim nhôm  
Góc chiếu: 24°

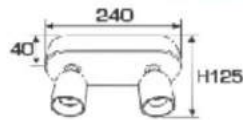

**AFC 818 D/2 LED 7W Đèn Ngồi 1.136.000**

Bóng LED: COB Chips Bridgelux (USA)  
Lumen: 150lm/W  
Chỉ số hoàn màu: Ra 90  
Điện áp: 80V - 265V-50Hz  
Thân đèn: Hợp kim nhôm  
Góc chiếu: 24°

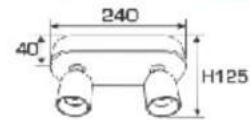

**AFC 818 T/3 LED 7W Đèn Ngồi 1.732.000**

Bóng LED: COB Chips Bridgelux (USA)  
Lumen: 150lm/W  
Chỉ số hoàn màu: Ra 90  
Điện áp: 80V - 265V-50Hz  
Thân đèn: Hợp kim nhôm  
Góc chiếu: 24°

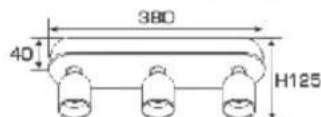

**AFC 818 D/3 LED 7W Đèn Ngồi 1.732.000**

Bóng LED: COB Chips Bridgelux (USA)  
Lumen: 150lm/W  
Chỉ số hoàn màu: Ra 90  
Điện áp: 80V - 265V-50Hz  
Thân đèn: Hợp kim nhôm  
Góc chiếu: 24°

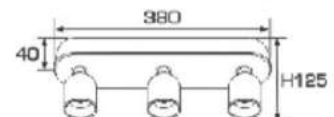

Sản phẩm trên đã bao gồm bóng LED và Driver - IC  
Giá trên chưa bao gồm thuế VAT - giá có thể thay đổi mà không cần báo trước





**ĐÈN PHA LED TIÊU ĐIỂM CAO CẤP**

THÔNG TIN KỸ THUẬT:

- THÂN ĐÈN: HỘP KIM NHÔM CAO CẤP
- ĐIỆN ÁP: 90V - 265V-50Hz
- BÓNG LED: COB Chips Bridgelux (USA)
- LUMEN: 150Lm/W
- CHỈ SỐ HOÀN MÀU: Ra 90



**AFC 908 T**  
ánh sáng: ● 3200K ● 4200K ● 6500K

**AFC 908 D**  
ánh sáng: ● 3200K ● 4200K ● 6500K

**AFC 908 LED 9W**  
**475.000**

Thông tin kỹ thuật:  
Bóng LED: COB Chips Bridgelux (USA)  
Lumen: 150Lm/W  
Chỉ số hoàn màu: Ra 90  
Điện áp: 90V - 265V-50Hz  
Thân đèn: Hộp kim nhôm cao cấp  
Góc chiếu: 24°  
Lắp đặt: Thanh ray

Ứng dụng: Phòng trưng bày, Showroom, Shop fashion, Trung tâm thương mại...

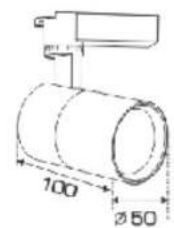

**AFC 908 T**  
ánh sáng: ● 3200K ● 4200K ● 6500K

**AFC 908 D**  
ánh sáng: ● 3200K ● 4200K ● 6500K

**AFC 908 LED 15W**  
**586.000**

Thông tin kỹ thuật:  
Bóng LED: COB Chips Bridgelux (USA)  
Lumen: 150Lm/W  
Chỉ số hoàn màu: Ra 90  
Điện áp: 90V - 265V-50Hz  
Thân đèn: Hộp kim nhôm cao cấp  
Góc chiếu: 24°  
Lắp đặt: Thanh ray

Ứng dụng: Phòng trưng bày, Showroom, Shop fashion, Trung tâm thương mại...

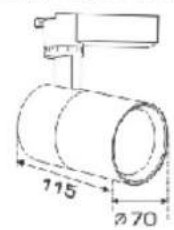

**AFC 908 T**  
ánh sáng: ● 3200K ● 4200K ● 6500K

**AFC 908 D**  
ánh sáng: ● 3200K ● 4200K ● 6500K

**AFC 908 LED 20W**  
**728.000**

Thông tin kỹ thuật:  
Bóng LED: COB Chips Bridgelux (USA)  
Lumen: 150Lm/W  
Chỉ số hoàn màu: Ra 90  
Điện áp: 90V - 265V-50Hz  
Thân đèn: Hộp kim nhôm cao cấp  
Góc chiếu: 24°  
Lắp đặt: Thanh ray

Ứng dụng: Phòng trưng bày, Showroom, Shop fashion, Trung tâm thương mại...

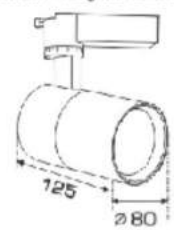



**ĐÈN LED CHIẾU SÁNG CAO CẤP**  
"CHẤT LƯỢNG LÀM NÊN THƯƠNG HIỆU"



**AFC 866 T**

**AFC 866 D**

ánh sáng: ● 3200K ● 4200K ● 6500K



**AFC 866 T**

**AFC 866 D**

ánh sáng: ● 3200K ● 4200K ● 6500K

**AFC 866 LED 7W Đèn Ngồi**

**498.000**

Bóng LED: COB Chips Bridgelux (USA)  
Lumen: 150lm/W  
Chỉ số hoàn màu: Ra 90  
Điện áp: 90V - 265V-50Hz  
Thân đèn: Hợp kim nhôm cao cấp  
Góc chiếu: 24°  
Lắp đặt: Để ngồi

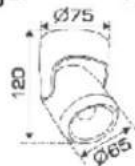

**AFC 866 LED 12W Đèn Ngồi**

**754.000**

Bóng LED: COB Chips Bridgelux (USA)  
Lumen: 150lm/W  
Chỉ số hoàn màu: Ra 90  
Điện áp: 90V - 265V-50Hz  
Thân đèn: Hợp kim nhôm cao cấp  
Góc chiếu: 24°  
Lắp đặt: Để ngồi

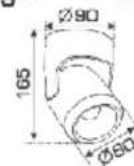

**AFC 900 T**

ánh sáng: ● 3200K ● 4200K ● 6500K

**AFC 900 D**

ánh sáng: ● 3200K ● 4200K ● 6500K

**AFC 900 LED 12W**  
**618.000**

**Thông tin kỹ thuật:**  
Bóng LED: COB Chips Bridgelux (USA)  
Lumen: 150lm/W  
Chỉ số hoàn màu: Ra 90  
Điện áp: 90V - 265V-50Hz  
Thân đèn: Hợp kim nhôm cao cấp  
Góc chiếu: 24°  
Lắp đặt: Thanh ray

Ứng dụng: Phòng trưng bày, Showroom, Shop fashion, Trung tâm thương mại...

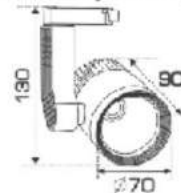

**AFC 900 T**

ánh sáng: ● 3200K ● 4200K ● 6500K

**AFC 900 D**

ánh sáng: ● 3200K ● 4200K ● 6500K

**AFC 900 LED 18W**  
**889.000**

**Thông tin kỹ thuật:**  
Bóng LED: COB Chips Bridgelux (USA)  
Lumen: 150lm/W  
Chỉ số hoàn màu: Ra 90  
Điện áp: 90V - 265V-50Hz  
Thân đèn: Hợp kim nhôm cao cấp  
Góc chiếu: 24°  
Lắp đặt: Thanh ray

Ứng dụng: Phòng trưng bày, Showroom, Shop fashion, Trung tâm thương mại...

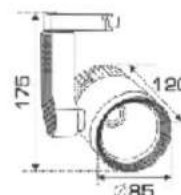

Sản phẩm trên đã bao gồm bóng LED và Driver - IC  
Giá trên chưa bao gồm thuế VAT - giá có thể thay đổi mà không cần báo trước







**AFC 888 T - Đèn Ray**  
ánh sáng: ● 3200K ● 4200K ● 6500K



**AFC 888 D - Đèn Ray**  
ánh sáng: ● 3200K ● 4200K ● 6500K

**AFC 888 LED 7W - ĐÈ RAY**  
**568.000**

**Thông tin kỹ thuật:**  
Bóng LED: Chips Bridgelux (USA)  
Lumen: 160Lm/W  
Chỉ số hoàn màu: Ra ≥ 80  
Điện áp: 90V - 265V-50Hz  
Thân đèn: Hợp kim nhôm cao cấp  
Góc chiếu: 30°  
Lắp đặt: Thanh ray

**Ứng dụng:** Phòng trưng bày, Showroom,  
Shop fashion, Trưng bày thương mại...

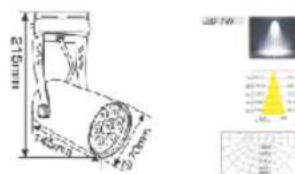



**AFC 888 T - Đèn Ray**  
ánh sáng: ● 3200K ● 4200K ● 6500K



**AFC 888 D - Đèn Ray**  
ánh sáng: ● 3200K ● 4200K ● 6500K

**AFC 888 LED 12W - ĐÈ RAY**  
**778.000**

**Thông tin kỹ thuật:**  
Bóng LED: Chips Bridgelux (USA)  
Lumen: 160Lm/W  
Chỉ số hoàn màu: Ra ≥ 80  
Điện áp: 90V - 265V-50Hz  
Thân đèn: Hợp kim nhôm cao cấp  
Góc chiếu: 30°  
Lắp đặt: Thanh ray

**Ứng dụng:** Phòng trưng bày, Showroom,  
Shop fashion, Trưng bày thương mại...

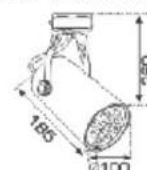



**AFC 907 T**  
ánh sáng: ● 3200K ● 4200K ● 6500K



**AFC 907 D**  
ánh sáng: ● 3200K ● 4200K ● 6500K

**AFC 907 LED 12W**  
**673.000**

**Thông tin kỹ thuật:**  
Bóng LED: CJB Chips Bridgelux (USA)  
Lumen: 150Lm/W  
Chỉ số hoàn màu: Ra 90  
Điện áp: 90V - 265V-50Hz  
Thân đèn: Hợp kim nhôm cao cấp  
Góc chiếu: 24°  
Lắp đặt: Thanh ray

**Ứng dụng:** Phòng trưng bày, Showroom,  
Shop fashion, Trưng bày thương mại...



**THANH RAY**

**THANH ĐEN**  
**THANH TRẮNG**  
1m : 242.000  
1m5 : 362.000

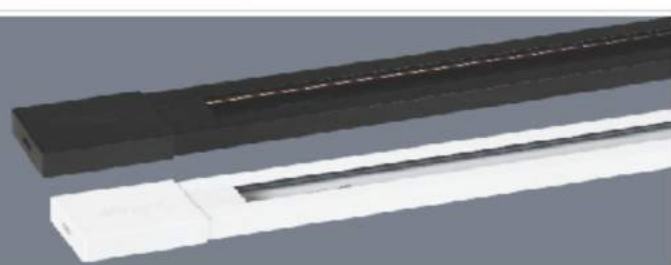



**ĐÈN LED CHIẾU SÁNG CAO CẤP**  
"CHẤT LƯỢNG LÀM NÊN THƯƠNG HIỆU"



**AFC 862 LED 20W**  
**870.000**

Bóng LED: COB Chips Bridgelux (USA)  
Lumen: 150lm/W  
Chỉ số hoàn màu: Ra 90  
Điện áp: 90V - 265V-50Hz  
Thân đèn: Hợp kim nhôm cao cấp  
Góc chiếu: 36°  
Lắp đặt: Thanh ray

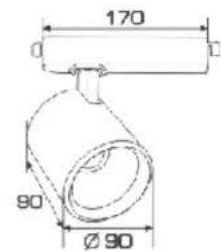

**AFC 862 T**

ánh sáng: ● 3200K ● 4200K ● 6500K

**AFC 862 D**

ánh sáng: ● 3200K ● 4200K ● 6500K



**AFC 865 LED 30W**  
**1.231.000**

Thông tin kỹ thuật:  
Bóng LED: COB Chips Bridgelux (USA)  
Lumen: 150lm/W  
Chỉ số hoàn màu: Ra 90  
Điện áp: 90V - 265V-50Hz  
Thân đèn: Hợp kim nhôm cao cấp  
Góc chiếu: 30°  
Lắp đặt: Thanh ray

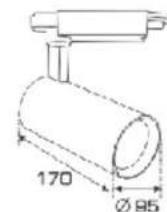

**AFC 865 T**

ánh sáng: ● 3200K ● 4200K

**AFC 865 D**

ánh sáng: ● 3200K ● 4200K



**AFC 864 LED 30W**  
**1.231.000**

Thông tin kỹ thuật:  
Bóng LED: COB Chips Bridgelux (USA)  
Lumen: 150lm/W  
Chỉ số hoàn màu: Ra 90  
Điện áp: 90V - 265V-50Hz  
Thân đèn: Hợp kim nhôm cao cấp  
Góc chiếu: 24°  
Lắp đặt: Thanh ray

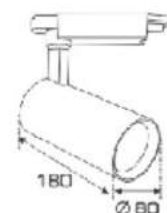

**AFC 864 T**

ánh sáng: ● 3200K ● 4200K

**AFC 864 D**

ánh sáng: ● 3200K ● 4200K



**ĐÈN LED CHIẾU SÁNG CAO CẤP**  
"CHẤT LƯỢNG LÀM NÊN THƯƠNG HIỆU"

## ĐÈN PHA LED 005

THÔNG TIN KỸ THUẬT:

- THÂN ĐÈN: HỘP KIM NHŨM CAO CẤP
- KÍNH ĐÈN: KÍNH CƯỜNG LỰC
- ĐIỆN ÁP: 90V - 265V-50Hz
- BÓNG LED: Chips Bridgelux (USA)
- LUMEN: 130Lm/W
- CHỈ SỐ HOÀN MÀU: Ra ≥ 80
- GÓC CHIẾU: 120°
- CẤP BẢO VỆ: IP66

Ứng dụng: Pha bóng hiệu,  
Pha công trường, Công viên...



PHA LED 005 - 10W ●○ 468.000

Kích thước: 110 x 130 x H47mm

Thân đèn: Hộp kim nhôm cao cấp  
Kính đèn: Kính cường lực  
Điện áp: 90V - 265V-50Hz  
Bóng LED: COB Chips Bridgelux (USA)  
Lumen: 130Lm/W  
Chỉ số hoàn màu: Ra ≥ 80  
Góc chiếu: 120°  
Cấp bảo vệ: IP66

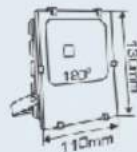

PHA LED 005 - 20W ●○ 728.000

Kích thước: 155 x 180 x H59mm

Thân đèn: Hộp kim nhôm cao cấp  
Kính đèn: Kính cường lực  
Điện áp: 90V - 265V-50Hz  
Bóng LED: COB Chips Bridgelux (USA)  
Lumen: 130Lm/W  
Chỉ số hoàn màu: Ra ≥ 80  
Góc chiếu: 120°  
Cấp bảo vệ: IP66

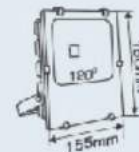

PHA LED 005 - 30W ●○ 933.000

Kích thước: 170 x 197 x H57mm

Thân đèn: Hộp kim nhôm cao cấp  
Kính đèn: Kính cường lực  
Điện áp: 90V - 265V-50Hz  
Bóng LED: COB Chips Bridgelux (USA)  
Lumen: 130Lm/W  
Chỉ số hoàn màu: Ra ≥ 80  
Góc chiếu: 120°  
Cấp bảo vệ: IP66

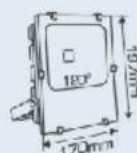

PHA LED 005 - 50W ●○ 1.160.000

Kích thước: 210 x 240 x H60mm

Thân đèn: Hộp kim nhôm cao cấp  
Kính đèn: Kính cường lực  
Điện áp: 90V - 265V-50Hz  
Bóng LED: COB Chips Bridgelux (USA)  
Lumen: 130Lm/W  
Chỉ số hoàn màu: Ra ≥ 80  
Góc chiếu: 120°  
Cấp bảo vệ: IP66

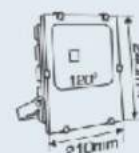

# ĐÈN PHA LED 005 HEADLIGHT HIGH QUALITY LED



**anfaco**® LED  
ISO 9001:2015

**ĐÈN LED CHIẾU SÁNG CAO CẤP**  
"CHẤT LƯỢNG LÀM NÊN THƯƠNG HIỆU"



PHA LED 005 - 100W ●○

**2.230.000**

Kích thước: 255 x 285 x H81mm

**Thông tin kỹ thuật:**

Thân đèn: Hợp kim nhôm cao cấp

Kính đèn: Kính cường lực

Điện áp: 90V - 265V~50Hz

Bóng LED: COB Chips Bridgelux (USA)

Lumen: 130Lm/W

Chỉ số hoàn màu: Ra ≥ 80

Góc chiếu: 120°

Cấp bảo vệ: IP66

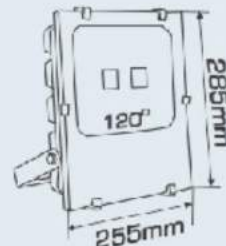

PHA LED 005 - 150W ●○

**3.939.000**

Kích thước: 362 x 290 x H85mm

**Thông tin kỹ thuật:**

Thân đèn: Hợp kim nhôm cao cấp

Kính đèn: Kính cường lực

Điện áp: 90V - 265V~50Hz

Bóng LED: COB Chips Bridgelux (USA)

Lumen: 130Lm/W

Chỉ số hoàn màu: Ra ≥ 80

Góc chiếu: 120°

Cấp bảo vệ: IP66

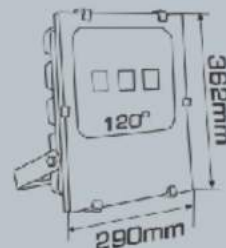

PHA LED 005 - 200W ●○

**5.318.000**

Kích thước: 385 x 320 x H105mm

**Thông tin kỹ thuật:**

Thân đèn: Hợp kim nhôm cao cấp

Kính đèn: Kính cường lực

Điện áp: 90V - 265V~50Hz

Bóng LED: COB Chips Bridgelux (USA)

Lumen: 130Lm/W

Chỉ số hoàn màu: Ra ≥ 80

Góc chiếu: 120°

Cấp bảo vệ: IP66

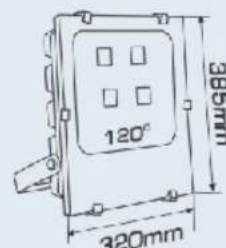

Sản phẩm trên đã bao gồm bóng LED và Driver - IC  
Giá trên chưa bao gồm thuế VAT - giá có thể thay đổi mà không cần báo trước



- Bóng LED: COB Chips Bridgelux (USA)
- Thân đèn: Hợp kim nhôm cao cấp
- Cấp bảo vệ: IP65

**ỨNG DỤNG:**  
Pha toà nhà, Vách tường,  
Công viên, Sân vườn,....

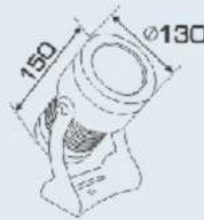

**PHA CỘT 009 LED 30W**  
**2.735.000**

**THÔNG TIN KỸ THUẬT:**

Bóng LED: COB Chips Bridgelux (USA)  
Lumen: 150Lm/W  
Chỉ số hoàn màu: Ra 90  
Điện áp: 90V - 265V~50Hz  
Thân đèn: Hợp kim nhôm cao cấp  
Góc chiếu: 24°  
Ánh sáng: ●3200K ●4200K ○6500K  
Cấp bảo vệ: IP65



**PHA CỘT 009 LED 3W**  
**508.000**

Bóng LED: COB Chips Bridgelux (USA)  
Lumen: 150Lm/W  
Chỉ số hoàn màu: Ra 90  
Điện áp: 90V - 265V~50Hz  
Thân đèn: Hợp kim nhôm cao cấp  
Góc chiếu: 24°  
Cấp bảo vệ: IP65



**PHA CỘT 009 LED 5W**  
**535.000**

Bóng LED: COB Chips Bridgelux (USA)  
Lumen: 150Lm/W  
Chỉ số hoàn màu: Ra 90  
Điện áp: 90V - 265V~50Hz  
Thân đèn: Hợp kim nhôm cao cấp  
Góc chiếu: 24°  
Cấp bảo vệ: IP65



**PHA CỘT 009 LED 7W**  
**765.000**

Bóng LED: COB Chips Bridgelux (USA)  
Lumen: 150Lm/W  
Chỉ số hoàn màu: Ra 90  
Điện áp: 90V - 265V~50Hz  
Thân đèn: Hợp kim nhôm cao cấp  
Góc chiếu: 24°  
Cấp bảo vệ: IP65



**PHA CỘT 009 LED 10W**  
**1.024.000**

Bóng LED: COB Chips Bridgelux (USA)  
Lumen: 150Lm/W  
Chỉ số hoàn màu: Ra 90  
Điện áp: 90V - 265V~50Hz  
Thân đèn: Hợp kim nhôm cao cấp  
Góc chiếu: 24°  
Cấp bảo vệ: IP65



**PHA CỘT 009 LED 15W**  
**1.343.000**

Bóng LED: COB Chips Bridgelux (USA)  
Lumen: 150Lm/W  
Chỉ số hoàn màu: Ra 90  
Điện áp: 90V - 265V~50Hz  
Thân đèn: Hợp kim nhôm cao cấp  
Góc chiếu: 24°  
Cấp bảo vệ: IP65



**PHA CỘT 009 LED 20W**  
**1.765.000**

Bóng LED: COB Chips Bridgelux (USA)  
Lumen: 150Lm/W  
Chỉ số hoàn màu: Ra 90  
Điện áp: 90V - 265V~50Hz  
Thân đèn: Hợp kim nhôm cao cấp  
Góc chiếu: 24°  
Cấp bảo vệ: IP65





**ĐÈN LED CHIẾU SÁNG CAO CẤP**  
"CHẤT LƯỢNG LÀM NÊN THƯƠNG HIỆU"



**PHA CỘT Ø18 LED 3W**

**518.000**

Bóng LED: COB Chips Bridgelux (USA)  
Lumen: 150Lm/W  
Chỉ số hoàn màu: Ra 90  
Điện áp: 90V - 205V-50Hz  
Thân đèn: Hợp kim nhôm cao cấp  
Góc chiếu: 24°  
Cấp bảo vệ: IP65



**PHA CỘT Ø18 LED 7W**

**658.000**

Bóng LED: COB Chips Bridgelux (USA)  
Lumen: 150Lm/W  
Chỉ số hoàn màu: Ra 90  
Điện áp: 90V - 205V-50Hz  
Thân đèn: Hợp kim nhôm cao cấp  
Góc chiếu: 24°  
Cấp bảo vệ: IP65



**PHA CỘT Ø18 LED 10W**

**845.000**

Bóng LED: COB Chips Bridgelux (USA)  
Lumen: 150Lm/W  
Chỉ số hoàn màu: Ra 90  
Điện áp: 90V - 205V-50Hz  
Thân đèn: Hợp kim nhôm cao cấp  
Góc chiếu: 24°  
Cấp bảo vệ: IP65



**PHA CỘT Ø17 LED 7W**  
**1.118.000**

Bóng LED: COB Chips Bridgelux (USA)  
Lumen: 150Lm/W  
Chỉ số hoàn màu: Ra 90  
Điện áp: 10V - 265V-50Hz  
Thân đèn: Hợp kim nhôm cao cấp  
Góc chiếu: 25°  
Cấp bảo vệ: IP65



**PHA CỘT Ø17 LED 12W**  
**1.493.000**

Bóng LED: COB Chips Bridgelux (USA)  
Lumen: 150Lm/W  
Chỉ số hoàn màu: Ra 90  
Điện áp: 10V - 265V-50Hz  
Thân đèn: Hợp kim nhôm cao cấp  
Góc chiếu: 25°  
Cấp bảo vệ: IP65



**PHA CỘT Ø17 LED 18W**  
**1.891.000**

Bóng LED: COB Chips Bridgelux (USA)  
Lumen: 150Lm/W  
Chỉ số hoàn màu: Ra 90  
Điện áp: 10V - 265V-50Hz  
Thân đèn: Hợp kim nhôm cao cấp  
Góc chiếu: 25°  
Cấp bảo vệ: IP65



**PHA CỘT Ø17 LED 28W**  
**2.522.000**

Bóng LED: COB Chips Bridgelux (USA)  
Lumen: 150Lm/W  
Chỉ số hoàn màu: Ra 90  
Điện áp: 10V - 265V-50Hz  
Thân đèn: Hợp kim nhôm cao cấp  
Góc chiếu: 25°  
Cấp bảo vệ: IP65



**PR 006 LED 6W**  
**736.000**

Bóng LED chất lượng cao  
Góc chiếu: 5°



**CÂY GHIM CỎ**  
XÁM - 160mm **47.000**  
XÁM - 210mm **61.000**  
XÁM - 260mm **98.000**  
Thân cây ghim: Nhôm



**ẨM TƯỜNG 009 LED 3W**  
**439.000**



**ẨM TƯỜNG 009 XÁM LED 3W**  
**439.000**



Sản phẩm trên đã bao gồm bóng LED và Driver - IC  
Giá trên chưa bao gồm thuế VAT - giá có thể thay đổi mà không cần báo trước



- Bóng LED: Chips Bridgelux (USA)
- Thân đèn: Hợp kim nhôm cao cấp
- Cấp bảo vệ: IP66

**ỨNG DỤNG:**  
Pha toà nhà, Vách tường,  
Công viên, Sân vườn,....



ánh sáng: 3000K

**PHA CÂY Ø12 LED 3W**  
**488.000**

Bóng LED: Chips Bridgelux (USA)  
Lumen: 130Lm/W  
Chỉ số hoàn màu: Ra ≥ 80  
Điện áp: 90V - 265V-50Hz  
Thân đèn: Hợp kim nhôm cao cấp  
Góc chiếu: 30°  
Cấp bảo vệ: IP66



ánh sáng: 3000K

**PHA CÂY Ø12 LED 6W**  
**628.000**

Bóng LED: Chips Bridgelux (USA)  
Lumen: 130Lm/W  
Chỉ số hoàn màu: Ra ≥ 80  
Điện áp: 90V - 265V-50Hz  
Thân đèn: Hợp kim nhôm cao cấp  
Góc chiếu: 30°  
Cấp bảo vệ: IP66



ánh sáng: 3000K

**PHA CÂY Ø12 LED 9W**  
**788.000**

Bóng LED: Chips Bridgelux (USA)  
Lumen: 130Lm/W  
Chỉ số hoàn màu: Ra ≥ 80  
Điện áp: 90V - 265V-50Hz  
Thân đèn: Hợp kim nhôm cao cấp  
Góc chiếu: 30°  
Cấp bảo vệ: IP66



ánh sáng: 3000K Green

**PHA CÂY Ø12 LED 12W**  
**868.000**

Bóng LED: Chips Bridgelux (USA)  
Lumen: 130Lm/W  
Chỉ số hoàn màu: Ra ≥ 80  
Điện áp: 90V - 265V-50Hz  
Thân đèn: Hợp kim nhôm cao cấp  
Góc chiếu: 30°  
Cấp bảo vệ: IP66



ánh sáng: 3000K

**PHA CÂY Ø12 LED 18W**  
**1.181.000**

Bóng LED: Chips Bridgelux (USA)  
Lumen: 130Lm/W  
Chỉ số hoàn màu: Ra ≥ 80  
Điện áp: 90V - 265V-50Hz  
Thân đèn: Hợp kim nhôm cao cấp  
Góc chiếu: 30°  
Cấp bảo vệ: IP66



ánh sáng: 3000K

**PHA CÂY Ø12 LED 24W**  
**1.639.000**

Bóng LED: Chips Bridgelux (USA)  
Lumen: 130Lm/W  
Chỉ số hoàn màu: Ra > 80  
Điện áp: 90V - 265V-50Hz  
Thân đèn: Hợp kim nhôm cao cấp  
Góc chiếu: 30°  
Cấp bảo vệ: IP66



ánh sáng: 3000K

**PHA CÂY Ø12 LED 36W**  
**1.853.000**

Bóng LED: Chips Bridgelux (USA)  
Lumen: 130Lm/W  
Chỉ số hoàn màu: Ra > 80  
Điện áp: 90V - 265V-50Hz  
Thân đèn: Hợp kim nhôm cao cấp  
Góc chiếu: 30°  
Cấp bảo vệ: IP66



ánh sáng: 3000K

**PHA CÂY Ø12 LED 48W**  
**2.679.000**

Bóng LED: Chips Bridgelux (USA)  
Lumen: 130Lm/W  
Chỉ số hoàn màu: Ra > 80  
Điện áp: 90V - 265V-50Hz  
Thân đèn: Hợp kim nhôm cao cấp  
Góc chiếu: 30°  
Cấp bảo vệ: IP66







**ĐÈN LED CHIẾU SÁNG CAO CẤP**  
"CHẤT LƯỢNG LÀM NÊN THƯƠNG HIỆU"



**ĐÈN LED PHA VUÔNG CAO CẤP**

**THÔNG TIN KỸ THUẬT:**

Bóng LED: Chips Bridgelux (USA)

Lumen: 130lm/W

Chỉ số hoàn màu: Ra ≥ 80

Điện áp: 90V - 265V~50Hz

Nhiệt độ màu: ☀️ 3000K

Thân đèn: Hợp kim nhôm cao cấp

Góc chiếu: 30°

Cấp bảo vệ: IP66

Ứng dụng: Pha toà nhà, Vách tường,

Công viên, Sân vườn,...



**PHA VUÔNG LED O15 4W x 2**  
**548.000**

Bóng LED: Chips Bridgelux (USA)  
Lumen: 130lm/W  
Chỉ số hoàn màu: Ra ≥ 80  
Điện áp: 90V - 265V~50Hz  
Thân đèn: Hợp kim nhôm cao cấp  
Góc chiếu: 30°  
Cấp bảo vệ: IP66

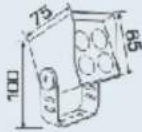

**PHA VUÔNG LED O15 6W x 2**  
**1.195.000**

Bóng LED: Chips Bridgelux (USA)  
Lumen: 130lm/W  
Chỉ số hoàn màu: Ra ≥ 80  
Điện áp: 90V - 265V~50Hz  
Thân đèn: Hợp kim nhôm cao cấp  
Góc chiếu: 30°  
Cấp bảo vệ: IP66

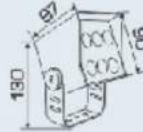

**PHA VUÔNG LED O15 9W x 2**  
**1.293.000**

Bóng LED: Chips Bridgelux (USA)  
Lumen: 130lm/W  
Chỉ số hoàn màu: Ra ≥ 80  
Điện áp: 90V - 265V~50Hz  
Thân đèn: Hợp kim nhôm cao cấp  
Góc chiếu: 30°  
Cấp bảo vệ: IP66

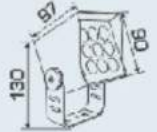

**PHA VUÔNG LED O15 12W x 2**  
**1.996.000**

Bóng LED: Chips Bridgelux (USA)  
Lumen: 130lm/W  
Chỉ số hoàn màu: Ra ≥ 80  
Điện áp: 90V - 265V~50Hz  
Thân đèn: Hợp kim nhôm cao cấp  
Góc chiếu: 30°  
Cấp bảo vệ: IP66



**PHA VUÔNG LED O15 18W x 2**  
**2.438.000**

Bóng LED: Chips Bridgelux (USA)  
Lumen: 130lm/W  
Chỉ số hoàn màu: Ra ≥ 80  
Điện áp: 90V - 265V~50Hz  
Thân đèn: Hợp kim nhôm cao cấp  
Góc chiếu: 30°  
Cấp bảo vệ: IP66



**PHA VUÔNG LED O15 24W x 2**  
**3.345.000**

Bóng LED: Chips Bridgelux (USA)  
Lumen: 130lm/W  
Chỉ số hoàn màu: Ra ≥ 80  
Điện áp: 90V - 265V~50Hz  
Thân đèn: Hợp kim nhôm cao cấp  
Góc chiếu: 30°  
Cấp bảo vệ: IP66



Sản phẩm trên đã bao gồm bóng LED và Driver - IC  
Giá trên chưa bao gồm thuế VAT - giá có thể thay đổi mà không cần báo trước



**ĐÈN LED CHIẾU SÁNG CAO CẤP**  
**"CHẤT LƯỢNG LÀM NÊN THƯƠNG HIỆU"**



ánh sáng: 3200K 4200K 6500K

**RC 06 LED 3W 519.000**  
 Bóng LED: COE Chips Bridgelux (USA)  
 Lumen: 150Lm/W  
 Chỉ số hoàn màu: Ra 90  
 Điện áp: 90V - 205V-50Hz  
 Thân đèn: Hợp kim nhôm cao cấp  
 Góc chiếu: 18°  
 Cấp bảo vệ: IP55



ánh sáng: 3200K 4200K 6500K

**RC 06 LED 5W 534.000**  
 Bóng LED: COE Chips Bridgelux (USA)  
 Lumen: 150Lm/W  
 Chỉ số hoàn màu: Ra 90  
 Điện áp: 90V - 205V-50Hz  
 Thân đèn: Hợp kim nhôm cao cấp  
 Góc chiếu: 13°  
 Cấp bảo vệ: IP55



ánh sáng: 3200K 4200K 6500K

**RC 06 LED 7W 698.000**  
 Bóng LED: COE Chips Bridgelux (USA)  
 Lumen: 150Lm/W  
 Chỉ số hoàn màu: Ra 90  
 Điện áp: 90V - 205V-50Hz  
 Thân đèn: Hợp kim nhôm cao cấp  
 Góc chiếu: 24°  
 Cấp bảo vệ: IP55



ánh sáng: 3200K 4200K 6500K

**RC 06 LED 10W 743.000**  
 Bóng LED: COE Chips Bridgelux (USA)  
 Lumen: 150Lm/W  
 Chỉ số hoàn màu: Ra 90  
 Điện áp: 90V - 205V-50Hz  
 Thân đèn: Hợp kim nhôm cao cấp  
 Góc chiếu: 24°  
 Cấp bảo vệ: IP55



ánh sáng: 3200K 4200K 6500K

**RC 04 LED 3W 527.000**  
 Bóng LED: COE Chips Bridgelux (USA)  
 Lumen: 150Lm/W  
 Chỉ số hoàn màu: Ra 90  
 Điện áp: 90V - 205V-50Hz  
 Thân đèn: Hợp kim nhôm cao cấp  
 Góc chiếu: 30°  
 Cấp bảo vệ: IP55



ánh sáng: 3200K 4200K 6500K

**RC 04 LED 5W 585.000**  
 Bóng LED: COE Chips Bridgelux (USA)  
 Lumen: 150Lm/W  
 Chỉ số hoàn màu: Ra 90  
 Điện áp: 90V - 205V-50Hz  
 Thân đèn: Hợp kim nhôm cao cấp  
 Góc chiếu: 30°  
 Cấp bảo vệ: IP55



ánh sáng: 3200K 4200K 6500K

**RC 04 LED 9W 778.000**  
 Bóng LED: COE Chips Bridgelux (USA)  
 Lumen: 150Lm/W  
 Chỉ số hoàn màu: Ra 90  
 Điện áp: 90V - 205V-50Hz  
 Thân đèn: Hợp kim nhôm cao cấp  
 Góc chiếu: 30°  
 Cấp bảo vệ: IP55



ánh sáng: 3200K 4200K 6500K

**RC 04 LED 20W 1.618.000**  
 Bóng LED: COE Chips Bridgelux (USA)  
 Lumen: 150Lm/W  
 Chỉ số hoàn màu: Ra 90  
 Điện áp: 90V - 205V-50Hz  
 Thân đèn: Hợp kim nhôm cao cấp  
 Góc chiếu: 30°  
 Cấp bảo vệ: IP55



ánh sáng: 3200K

**GHIM CỎ LED 3W 453.000**  
 Bóng LED: Chips Bridgelux (USA)  
 Lumen: 180Lm/W  
 Chỉ số hoàn màu: Ra 80  
 Điện áp: 90V - 205V-50Hz  
 Thân đèn: Hợp kim nhôm cao cấp  
 Góc chiếu: 30°  
 Cấp bảo vệ: IP65



ánh sáng: 3200K

**NGŨI CỎ LED 6W 579.000**  
 Bóng LED: Chips Bridgelux (USA)  
 Lumen: 180Lm/W  
 Chỉ số hoàn màu: Ra 80  
 Điện áp: 90V - 205V-50Hz  
 Thân đèn: Hợp kim nhôm cao cấp  
 Góc chiếu: 30°  
 Cấp bảo vệ: IP65



ánh sáng: 3200K

**NGŨI CỎ LED 9W 985.000**  
 Bóng LED: Chips Bridgelux (USA)  
 Lumen: 180Lm/W  
 Chỉ số hoàn màu: Ra 80  
 Điện áp: 90V - 205V-50Hz  
 Thân đèn: Hợp kim nhôm cao cấp  
 Góc chiếu: 30°  
 Cấp bảo vệ: IP65



ánh sáng: 3200K

**NGŨI CỎ LED 12W 1.136.000**  
 Bóng LED: Chips Bridgelux (USA)  
 Lumen: 180Lm/W  
 Chỉ số hoàn màu: Ra 80  
 Điện áp: 90V - 205V-50Hz  
 Thân đèn: Hợp kim nhôm cao cấp  
 Góc chiếu: 30°  
 Cấp bảo vệ: IP65





**anfaco<sup>®</sup> LED**  
ISO 9001 : 2015



**ĐÈN LED CHIẾU SÁNG CAO CẤP**  
"CHẤT LƯỢNG LÀM NÊN THƯƠNG HIỆU"



**PHA LED 006 - 48W**  
**1.248.000**

**NEW**

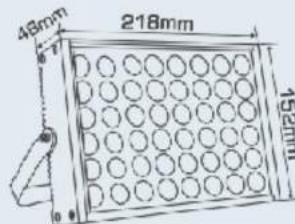

**THÔNG TIN KỸ THUẬT:**

Bóng LED: Chips Bridgelux (USA)

Lumen: 130Lm/W

Chỉ số hoàn màu: Ra ≥ 80

Điện áp: 90V - 220V-50Hz

Thân đèn: Hộp kim nhôm cao cấp

Góc chiếu: 8°

Chiều xa: 30m

Ánh sáng: ● 3000K

Cấp bảo vệ: IP66

Ứng dụng: Pha toà nhà, Vách tường, Công viên, Sân vườn,....

**PHA LED 008 - 30W**  
**2.228.000**

**THÔNG TIN KỸ THUẬT:**

Thân đèn: Hộp kim nhôm cao cấp

Điện áp: 90V - 265V-50Hz

Bóng LED: COB Chips Bridgelux (USA)

Lumen: 150Lm/W

Chỉ số hoàn màu: Ra 90

Góc chiếu: 25°

Ánh sáng: ● 4000K

Cấp bảo vệ: IP65

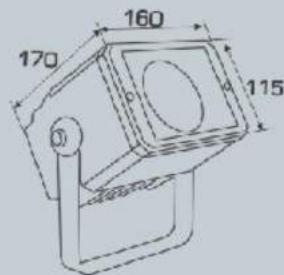

**PHA LED 008 - 50W**  
**2.902.000**

**THÔNG TIN KỸ THUẬT:**

Thân đèn: Hộp kim nhôm cao cấp

Điện áp: 90V - 265V-50Hz

Bóng LED: COB Chips Bridgelux (USA)

Lumen: 150Lm/W

Chỉ số hoàn màu: Ra 90

Góc chiếu: 25°

Ánh sáng: ● 4000K

Cấp bảo vệ: IP65

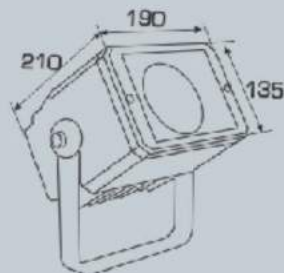

Sản phẩm trên đây bao gồm bóng LED và Driver - IC  
Giá trên chưa bao gồm thuế VAT - giá có thể thay đổi mà không cần báo trước



**THÔNG TIN KỸ THUẬT:**

- Bóng LED: Chips Bridgelux (USA)
- Lumen: 130lm/W
- Chỉ số hoàn màu: Ra ≥ 80
- Điện áp: 90V - 265V-50Hz
- Nhiệt độ màu: ● 3000K
- Thân đèn: Hợp kim nhôm cao cấp
- Cấp bảo vệ: IP66

Ứng dụng: Công viên, Sân vườn, ....



**UNDERFLOOR LED LIGHTS**  
HIGH QUALITY



ánh sáng: ● 3000K

**ÂM SÀN Ø16 LED 3W**  
**428.000**

Bóng LED: Chips Bridgelux (USA)  
Lumen: 130lm/W  
Chỉ số hoàn màu: Ra ≥ 80  
Điện áp: 90V - 265V-50Hz  
Thân đèn: Hợp kim nhôm cao cấp  
Góc chiếu: 30°  
Kích thước: Ø10mm  
Cấp bảo vệ: IP66

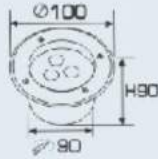

ánh sáng: ● 3000K

**ÂM SÀN Ø16 LED 6W**  
**628.000**

Bóng LED: Chips Bridgelux (USA)  
Lumen: 130lm/W  
Chỉ số hoàn màu: Ra ≥ 80  
Điện áp: 90V - 265V-50Hz  
Thân đèn: Hợp kim nhôm cao cấp  
Góc chiếu: 30°  
Kích thước: Ø110mm  
Cấp bảo vệ: IP66

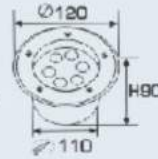

ánh sáng: ● 3000K

**ÂM SÀN Ø16 LED 9W**  
**785.000**

Bóng LED: Chips Bridgelux (USA)  
Lumen: 130lm/W  
Chỉ số hoàn màu: Ra ≥ 80  
Điện áp: 90V - 265V-50Hz  
Thân đèn: Hợp kim nhôm cao cấp  
Góc chiếu: 30°  
Kích thước: Ø145mm  
Cấp bảo vệ: IP66

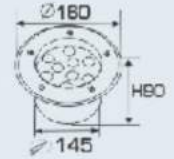

ánh sáng: ● 3000K

**ÂM SÀN Ø16 LED 12W**  
**889.000**

Bóng LED: Chips Bridgelux (USA)  
Lumen: 130lm/W  
Chỉ số hoàn màu: Ra ≥ 80  
Điện áp: 90V - 265V-50Hz  
Thân đèn: Hợp kim nhôm cao cấp  
Góc chiếu: 30°  
Kích thước: Ø155mm  
Cấp bảo vệ: IP66

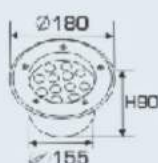

ánh sáng: ● 3000K

**ÂM SÀN Ø16 LED 18W**  
**1.165.000**

Bóng LED: Chips Bridgelux (USA)  
Lumen: 130lm/W  
Chỉ số hoàn màu: Ra ≥ 80  
Điện áp: 90V - 265V-50Hz  
Thân đèn: Hợp kim nhôm cao cấp  
Góc chiếu: 30°  
Kích thước: Ø185mm  
Cấp bảo vệ: IP66

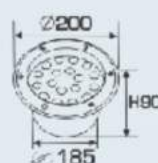

ánh sáng: ● 3000K

**ÂM SÀN Ø16 LED 24W**  
**1.388.000**

Bóng LED: Chips Bridgelux (USA)  
Lumen: 130lm/W  
Chỉ số hoàn màu: Ra ≥ 80  
Điện áp: 90V - 265V-50Hz  
Thân đèn: Hợp kim nhôm cao cấp  
Góc chiếu: 30°  
Kích thước: Ø220mm  
Cấp bảo vệ: IP66

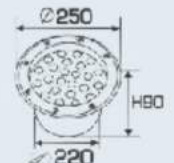



## ĐÈN LED NHÀ XƯỞNG HIGHBAY LED



### NHÀ XƯỞNG 05 - 100W

**3.296.000**

**THÔNG TIN KỸ THUẬT:**

Thân đèn: Hợp kim nhôm cao cấp

Điện áp: 90V - 265V~50Hz

Bóng LED: Chips Bridgelux (USA)

Lumen: 160Lm/W

Chỉ số hoàn màu: Ra 90

Góc chiếu: 120°

Ánh sáng: 6000K

Ứng dụng: Nhà xưởng, kho hàng, công trình, chợ...

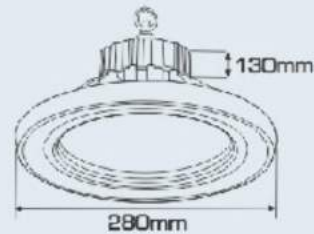

### NHÀ XƯỞNG 07 - 50W

**2.428.000**

Thân đèn: Hợp kim nhôm cao cấp tản nhiệt nhanh

Điện áp: 90V - 265V~50Hz

Bóng LED: Chips Bridgelux (USA)

Lumen: 130Lm/W

Chỉ số hoàn màu: Ra ≥ 80

Góc chiếu: 120°

Ứng dụng: Nhà xưởng, kho hàng, công trình, chợ...

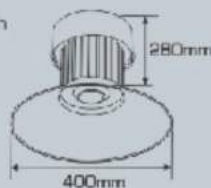

### NHÀ XƯỞNG 07-100W

**3.498.000**

Thân đèn: Hợp kim nhôm cao cấp tản nhiệt nhanh

Điện áp: 90V - 265V~50Hz

Bóng LED: Chips Bridgelux (USA)

Lumen: 130Lm/W

Chỉ số hoàn màu: Ra ≥ 80

Góc chiếu: 120°

Ứng dụng: Nhà xưởng, kho hàng, công trình, chợ...

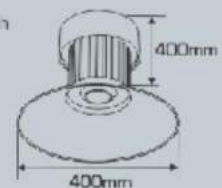





**ĐÈN ĐƯỜNG LED**  
STREET LIGHT LED  
HIGH QUALITY

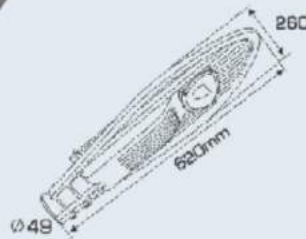

**DDB 50W**  
1.981.000

**THÔNG TIN KỸ THUẬT:**

Thân đèn: Hợp kim nhôm cao cấp  
Điện áp: 90V - 265V-50Hz  
Bóng LED: Chips Bridgelux (USA)  
Lumen: 130Lm/W  
Chỉ số hoàn màu: Ra ≥ 80  
Góc chiếu: 70°  
Ánh sáng: ● 3200K ○ 6000K  
Cấp bảo vệ: IP65

*Chú ý: Khi lắp đặt phải gắn dây tiếp đất*  
Ứng dụng: Thắp sáng đường phố,  
Công trường xây dựng

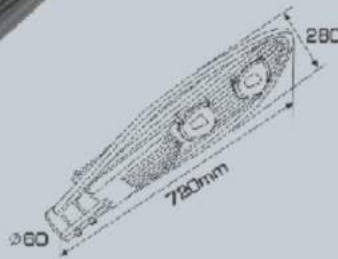

**DDB 100W**  
3.267.000

**THÔNG TIN KỸ THUẬT:**

Thân đèn: Hợp kim nhôm cao cấp  
Điện áp: 90V - 265V-50Hz  
Bóng LED: Chips Bridgelux (USA)  
Lumen: 130Lm/W  
Chỉ số hoàn màu: Ra ≥ 80  
Góc chiếu: 70°  
Ánh sáng: ● 3200K ○ 6000K  
Cấp bảo vệ: IP65

*Chú ý: Khi lắp đặt phải gắn dây tiếp đất*  
Ứng dụng: Thắp sáng đường phố,  
Công trường xây dựng

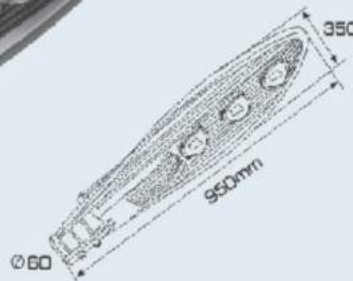

**DDB 150W**  
4.398.000

**THÔNG TIN KỸ THUẬT:**

Thân đèn: Hợp kim nhôm cao cấp  
Điện áp: 90V - 265V-50Hz  
Bóng LED: Chips Bridgelux (USA)  
Lumen: 130Lm/W  
Chỉ số hoàn màu: Ra ≥ 80  
Góc chiếu: 70°  
Ánh sáng: ● 3200K ○ 6000K  
Cấp bảo vệ: IP65

*Chú ý: Khi lắp đặt phải gắn dây tiếp đất*  
Ứng dụng: Thắp sáng đường phố,  
Công trường xây dựng

**ĐÈN ĐƯỜNG LED**  
**STREET LIGHT LED**  
**HIGH QUALITY**



**anfaco® LED**  
**ISO 9001 : 2015**

**ĐÈN LED CHIẾU SÁNG CAO CẤP**  
**"CHẤT LƯỢNG LÀM NÊN THƯƠNG HIỆU"**



**DD 06 - 100W**  
**3.123.000**

**THÔNG TIN KỸ THUẬT:**

Thân đèn: Hợp kim nhôm cao cấp

Kích thước Đèn: 588 x 210mm

Điện áp: 90V - 265V-50Hz

Bóng LED: Chips OSRAM

Lumen: 130lm/W

Chỉ số hoàn màu: Ra  $\geq$  80

Góc chiếu: 70°

Ánh sáng:  $\odot$  6000K

Cấp bảo vệ: IP65

Ứng dụng: Thắp sáng đường phố,  
Công viên, ....



130 lm/W



Góc Chiếu  
70°



30° > 90°



Chip LED



IP65



Chống Sét



Sản phẩm trên đã bao gồm bóng LED và Driver - IC  
Giá trên chưa bao gồm thuế VAT - giá có thể thay đổi mà không cần báo trước





## BỘ MÁNG ĐÈN T8 LED CAO CẤP



### THÔNG TIN KỸ THUẬT:

- THÂN ĐÈN: HỢP KIM NHÔM CAO CẤP
- DRIVER CÁCH LY AN TOÀN ĐIỆN - ĐỘ BỀN CAO
- ĐIỆN ÁP: 90V - 265V~50Hz
- CHIPS LED CHẤT LƯỢNG CAO THANH ĐỒNG DÂY VÀNG
- LUMEN: 140Lm/W
- CHỈ SỐ HOÀN MÀU: Ra 90
- TUỔI THỌ: 50.000h

- Ứng dụng: Nhà ở, Văn phòng, Siêu thị, Nhà hàng, ...



### DRIVER LED T8 CAO CẤP

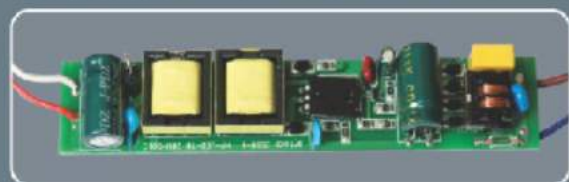

### ƯU ĐIỂM

#### SÁNG-BỀN-ĐẸP TIẾT KIỆM ĐIỆN

Thân máng bằng hợp kim nhôm  
Chụp máng bằng nhựa PC  
không ngả vàng, chống côn trùng  
Nguồn điện vào được gắn  
ngay giữa thân máng  
để dễ dàng lắp đặt.



Model	Công suất (W)	Lumen (Lm)	Chỉ Số Hoàn Màu	Ánh Sáng (Light colors)	Dài (mm)	Rộng (mm)	Cao (mm)	Giá (vnd)
T8 LED - 0.6m	14W	140Lm/W	Ra 90	☉3200K ☉6500K	680	45	37	425.000
T8 LED - 1.2m	28W	140Lm/W	Ra 90	☉3200K ☉6500K	1280	45	37	745.000



**ĐÈN LED CHIẾU SÁNG CAO CẤP**  
"CHẤT LƯỢNG LÀM NÊN THƯƠNG HIỆU"

**ĐÈN SOLAR CÓ CHỨC NĂNG CẢNH BÁO**



Khi bật chức năng Q/T trên Remote đèn sẽ chuyển sang chế độ nhấp nháy cảnh báo liên tục

Đèn cảnh báo

**SOLAR 009 - 100W** ●  
**2.775.000**

**THÔNG TIN KỸ THUẬT:**

- Thân đèn: Hợp kim nhôm
- Kích thước Đèn: 260 x 210mm
- Bóng LED chất lượng cao
- Dung lượng Pin: 3.2V - 20Ah - Lithium
- Solar Panel Mono: 23W/6V
- Kích thước Panel: 450 x 350 x 20mm
- Thời gian sạc: 4h - 6h
- Thời gian chiếu sáng: 8h - 10h
- Góc chiếu: 120°
- Cấp bảo vệ: IP65
- Chiều cao lắp đặt: 4m - 5m

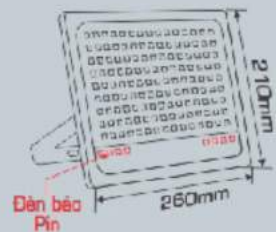

**ĐÈN SOLAR CÓ CHỨC NĂNG CẢNH BÁO**



Khi bật chức năng Q/T trên Remote đèn sẽ chuyển sang chế độ nhấp nháy cảnh báo liên tục

Đèn cảnh báo

**SOLAR 009 - 200W** ●  
**3.980.000**

**THÔNG TIN KỸ THUẬT:**

- Thân đèn: Hợp kim nhôm
- Kích thước Đèn: 350 x 280mm
- Bóng LED chất lượng cao
- Dung lượng Pin: 3.2V - 30Ah - Lithium
- Solar Panel Mono: 35W/6V
- Kích thước Panel: 630 x 350 x 20mm
- Thời gian sạc: 4h - 6h
- Thời gian chiếu sáng: 8h - 10h
- Góc chiếu: 120°
- Cấp bảo vệ: IP65
- Chiều cao lắp đặt: 4m - 5m

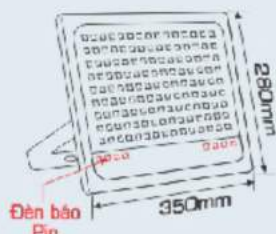

Sản phẩm trên đã bao gồm bóng LED và Driver - IC  
Giá trên chưa bao gồm thuế VAT - giá có thể thay đổi mà không cần báo trước



- THÂN ĐÈN: HỘP KIM NHÔM SƠN TĨNH ĐIỆN
- DRIVER CÁCH LY AN TOÀN ĐIỆN - ĐỘ BỀN CAO
- ĐIỆN ÁP: 90V - 265V-50Hz
- CHIPS LED CHẤT LƯỢNG CAO THANH ĐỒNG DÂY VÀNG
- LUMEN: 140Lm/W
- CHỈ SỐ HOÀN MÀU: Ra 90
- TUỔI THỌ: 30.000h



**AFC 437 LED 7W** 298.000  
- 7W ●●● 3 chẻ độ sáng 399.000

Thân đèn: Hộp kim nhôm cao cấp  
Điện áp: 90V - 265V-50Hz  
Bóng LED chất lượng cao: 140lm/W  
Chỉ số hoàn màu: Ra 90  
Khoét lỗ: 75mm



**AFC 437 LED 9W** 356.000  
- 9W ●●● 3 chẻ độ sáng 443.000

Thân đèn: Hộp kim nhôm cao cấp  
Điện áp: 90V - 265V-50Hz  
Bóng LED chất lượng cao: 140lm/W  
Chỉ số hoàn màu: Ra 90  
Khoét lỗ: 90mm



**AFC 439 LED 9W** 554.000

Thân đèn: Hộp kim nhôm cao cấp  
Điện áp: 90V - 265V-50Hz  
Bóng LED chất lượng cao: 140lm/W  
Chỉ số hoàn màu: Ra 90  
Khoét lỗ: 85mm



**AFC 572 LED 5W** 275.000

Thân đèn: Hộp kim nhôm cao cấp  
Điện áp: 90V - 265V-50Hz  
Bóng LED chất lượng cao: 140lm/W  
Chỉ số hoàn màu: Ra 90  
Khoét lỗ: 65mm



**AFC 525A LED 12W** 370.000

Thân đèn: Hộp kim nhôm cao cấp  
Điện áp: 90V - 265V-50Hz  
Bóng LED chất lượng cao: 140lm/W  
Chỉ số hoàn màu: Ra 90

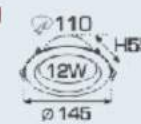

**AFC 525B LED 12W** 370.000

Thân đèn: Hộp kim nhôm cao cấp  
Điện áp: 90V - 265V-50Hz  
Bóng LED chất lượng cao: 140lm/W  
Chỉ số hoàn màu: Ra 90



**AFC 574 LED 6W** 392.000

Thân đèn: Hộp kim nhôm cao cấp  
Điện áp: 90V - 265V-50Hz  
Bóng LED chất lượng cao: 140lm/W  
Chỉ số hoàn màu: Ra 90  
Thi công: Lắp nổi



**AFC 574 LED 18W** 779.000

Thân đèn: Hộp kim nhôm cao cấp  
Điện áp: 90V - 265V-50Hz  
Bóng LED chất lượng cao: 140lm/W  
Thi công: Lắp nổi



**AFC 574 LED 22W** 998.000

Thân đèn: Hộp kim nhôm cao cấp  
Điện áp: 90V - 265V-50Hz  
Bóng LED chất lượng cao: 140lm/W  
Chỉ số hoàn màu: Ra 90  
Thi công: Lắp nổi





**ĐÈN LED CHIẾU SÁNG CAO CẤP**  
"CHẤT LƯỢNG LÀM NÊN THƯƠNG HIỆU"



**AFC 560 V LED 18W+6W** 995.000

Trần đèn: Hợp kim nhôm, Kính cao cấp  
Điện áp: 90V - 265V-50Hz  
Bóng LED chất lượng cao: 140Lm/W  
Chỉ số hoàn màu: Ra 80

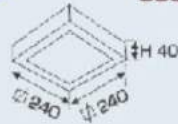

**AFC 560 D LED 18W+6W** 995.000

Trần đèn: Hợp kim nhôm, Kính cao cấp  
Điện áp: 90V - 265V-50Hz  
Bóng LED chất lượng cao: 140Lm/W  
Chỉ số hoàn màu: Ra 80



**AFC 576 LED 13W** 584.000

Trần đèn: Hợp kim nhôm cao cấp  
Điện áp: 90V - 265V-50Hz  
Bóng LED chất lượng cao: 140Lm/W  
Chỉ số hoàn màu: Ra 80  
Thiết công: Lắp nổi



**AFC 576 LED 17W** 729.000

Trần đèn: Hợp kim nhôm cao cấp  
Điện áp: 90V - 265V-50Hz  
Bóng LED chất lượng cao: 140Lm/W  
Chỉ số hoàn màu: Ra 80  
Thiết công: Lắp nổi



**AFC 577 LED 7W** 335.000

Trần đèn: Hợp kim nhôm cao cấp  
Điện áp: 90V - 265V-50Hz  
Bóng LED chất lượng cao: 140Lm/W  
Chỉ số hoàn màu: Ra 80

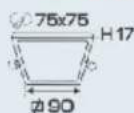

**AFC 577 LED 13W** 496.000

Trần đèn: Hợp kim nhôm cao cấp  
Điện áp: 90V - 265V-50Hz  
Bóng LED chất lượng cao: 140Lm/W  
Chỉ số hoàn màu: Ra 80



**AFC 577 LED 17W** 598.000

Trần đèn: Hợp kim nhôm cao cấp  
Điện áp: 90V - 265V-50Hz  
Bóng LED chất lượng cao: 140Lm/W  
Chỉ số hoàn màu: Ra 80



**AFC 578 LED 13W** 496.000

Trần đèn: Hợp kim nhôm cao cấp  
Điện áp: 90V - 265V-50Hz  
Bóng LED chất lượng cao: 140Lm/W  
Chỉ số hoàn màu: Ra 80

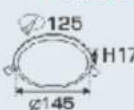

**AFC 578 LED 17W** 598.000

Trần đèn: Hợp kim nhôm cao cấp  
Điện áp: 90V - 265V-50Hz  
Bóng LED chất lượng cao: 140Lm/W  
Chỉ số hoàn màu: Ra 80



**AFC 578 LED 24W** 745.000

Trần đèn: Hợp kim nhôm cao cấp  
Điện áp: 90V - 265V-50Hz  
Bóng LED chất lượng cao: 140Lm/W  
Chỉ số hoàn màu: Ra 80

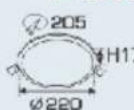

Sản phẩm trên đã bao gồm bóng LED và Driver - IC  
Giá trên chưa bao gồm thuế VAT - giá có thể thay đổi mà không cần báo trước